



РОСКОМПОЗИТ

КАТАЛОГ ПРОДУКЦИИ

изделия на минеральном
наполнителе

2024г.

ТРИ ПРОСТЫХ ШАГА

От идеи до старта вашего проекта



Ознакомьтесь с ассортиментом



Выберите цвет и фактуру



Получите коммерческое предложение

КЛЮЧЕВЫЕ ПРЕИМУЩЕСТВА

	ДПК	МПК
ПЛОТНОСТЬ	1100 - 1300 кг/м ³	1600 - 1700 кг/м ³
НЕСУЩАЯ СПОСОБНОСТЬ	500 - 1200 кг/м ²	800 - 1700 кг/м ²
ВОДОПОГЛОЩЕНИЕ	2-5%	0.1-0.6%
СТОЙКОСТЬ К ЗАГРЯЗНЕНИЯМ	древесное волокно абсорбирует жиры, мелкую пыль, крясящие пигменты	отсутствует абсорбирующее волокно, легко отмывается
УСТОЙЧИВОСТЬ ЦВЕТА	лигнин в древесной муке окисляется на солнце, цвет изделий меняется в первый месяц эксплуатации (стабилизация цвета)	в составе наполнителя нет лигнина, изменение цвета не происходит, цвета изделий более яркие и насыщенные
ГАРАНТИЯ	2 года	5 лет

ТЕРРАСНАЯ ДОСКА ARTE

КЛАСС  213



Уникальная доска
на минеральной муке



Для постоянного
контакта с водой

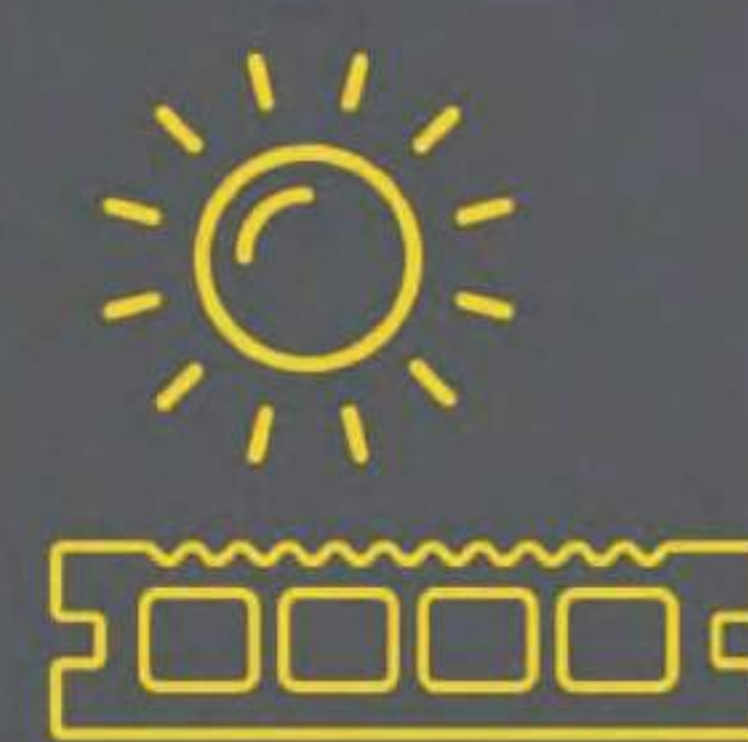

Насыщенный цвет
всегда

Террасная доска на минеральной основе, которая лучше-всего подходит для обустройства веранд загородного дома и беседок с небольшой нагрузкой. Простота и надежность для частного применения.



ХАРАКТЕРИСТИКИ:

Размеры сечения
140x22 mm

Допустимая нагрузка
до 800 кг/м²

Возможная длина
3, 4, 6, 9 м (в размер)

ФАКТУРЫ:



Тиснение под дерево



Вельвет

ТЕРРАСНАЯ ДОСКА STRADA

КЛАСС  223

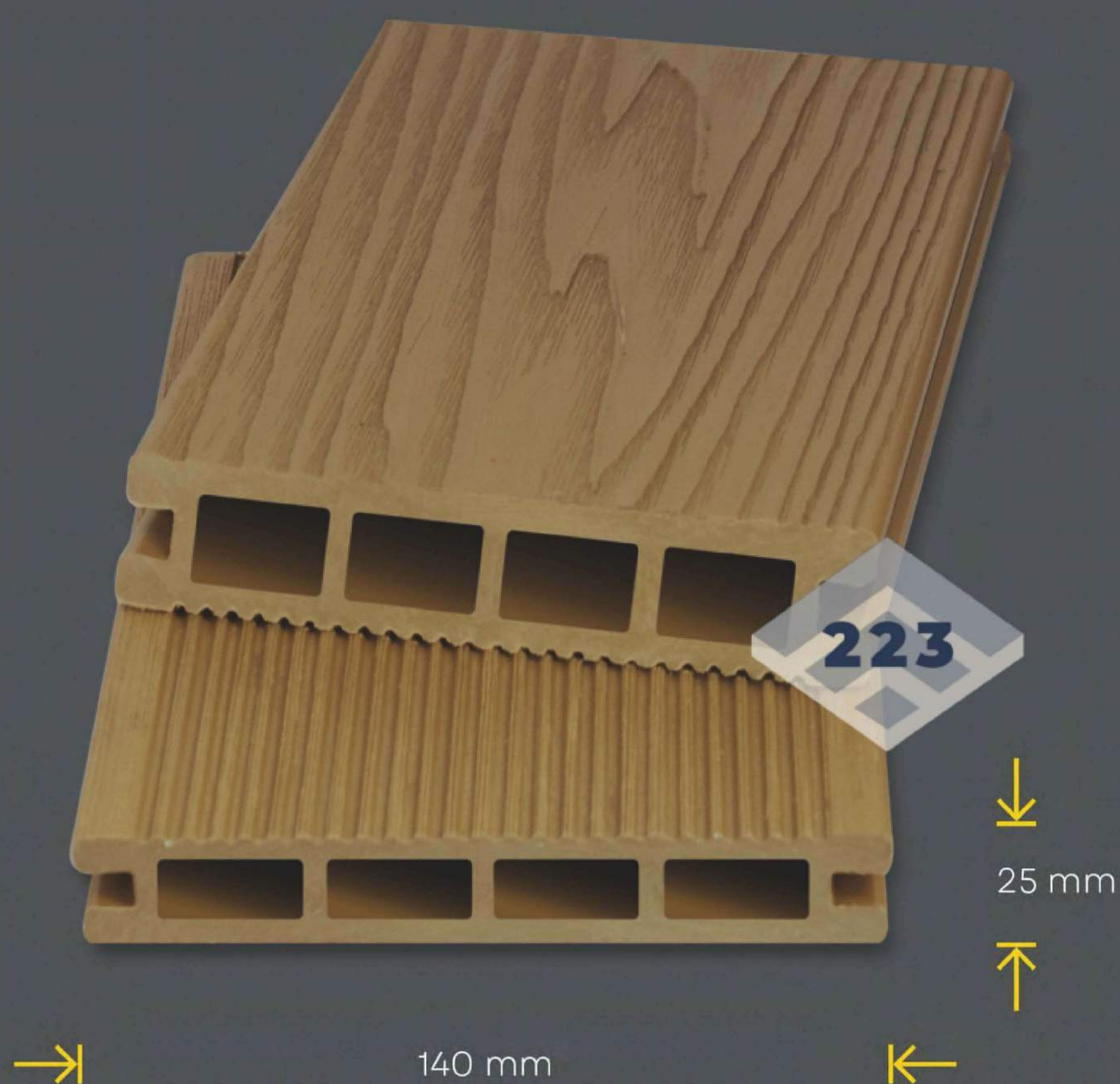

Уникальная доска
на минеральной муке

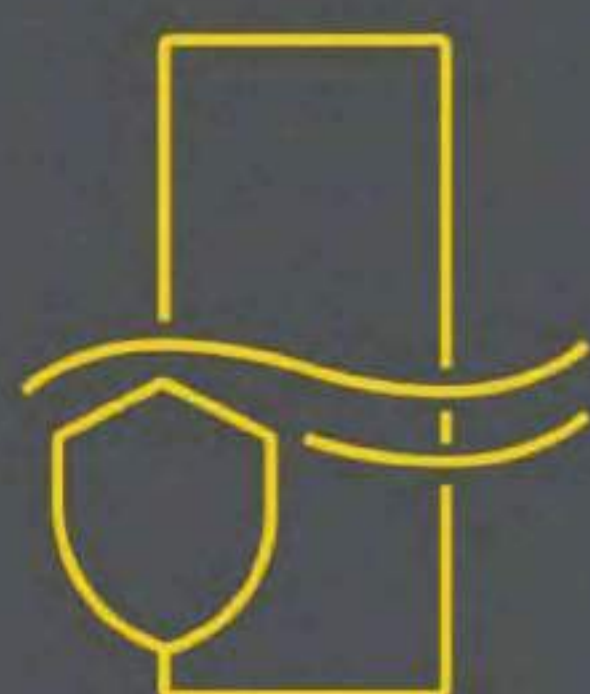

Для постоянного
контакта с водой

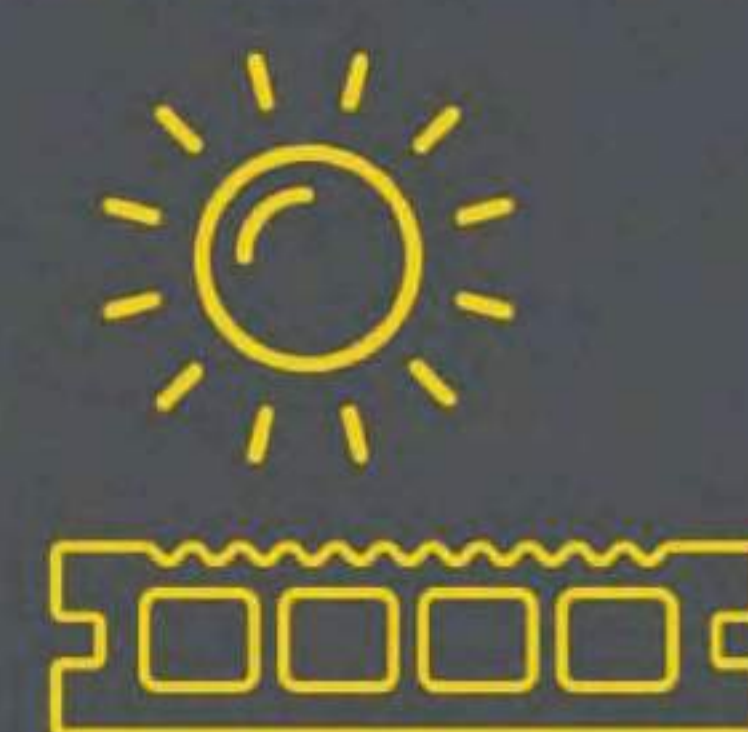

Насыщенный цвет
всегда

Эта террасная доска, имеет универсальный профиль, Простая и надежная - как натуральный камень. Отлично проявят себя и в загородном доме и в бизнесе. Забудьте про обслуживание террасы - навсегда.

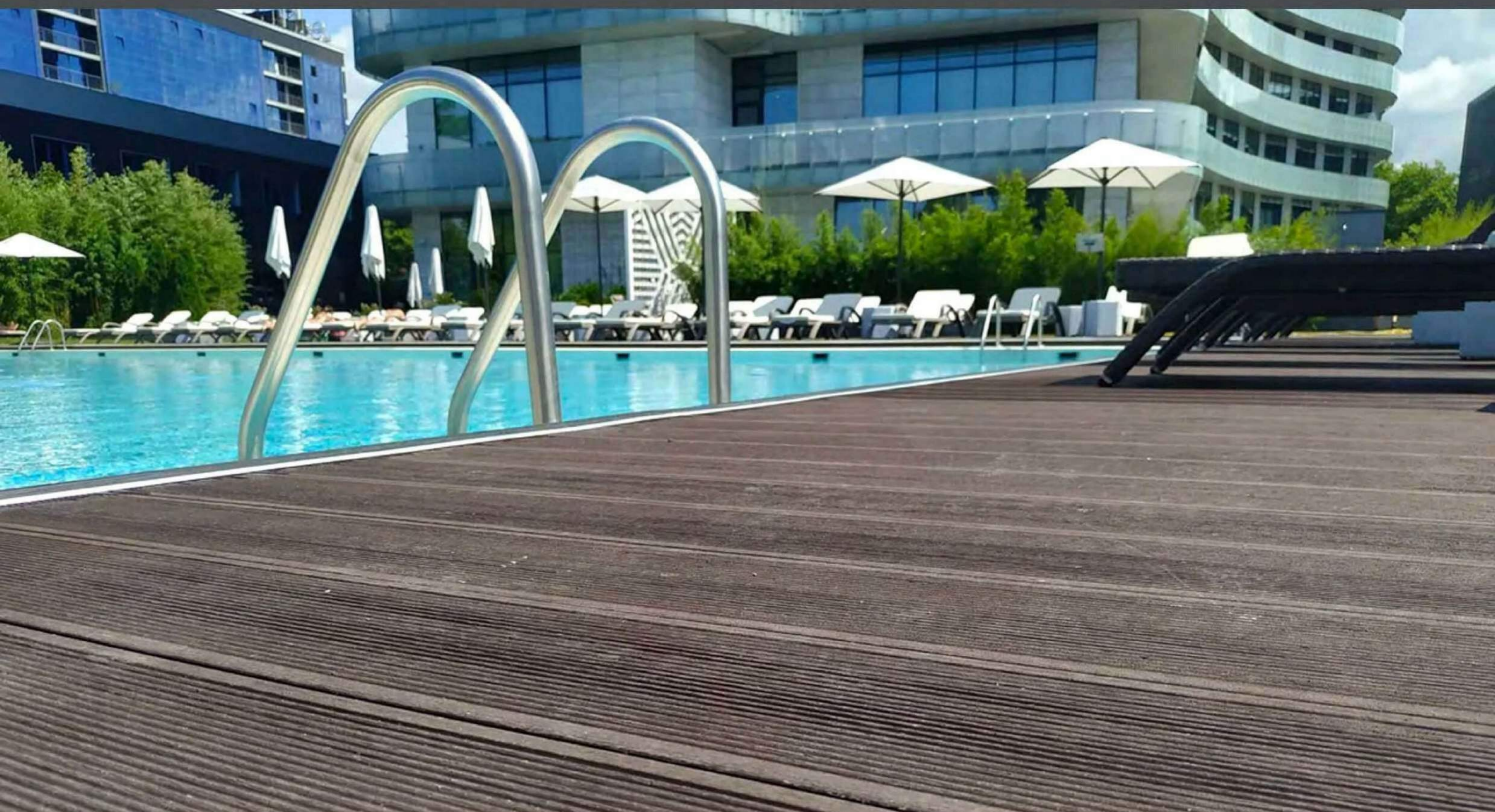

ХАРАКТЕРИСТИКИ:

Размеры сечения
140x25 mm

Допустимая нагрузка
до 1200 кг/м²

Возможная длина
3, 4, 6, 9 м (в размер)

ФАКТУРЫ:



3D тиснение под дерево

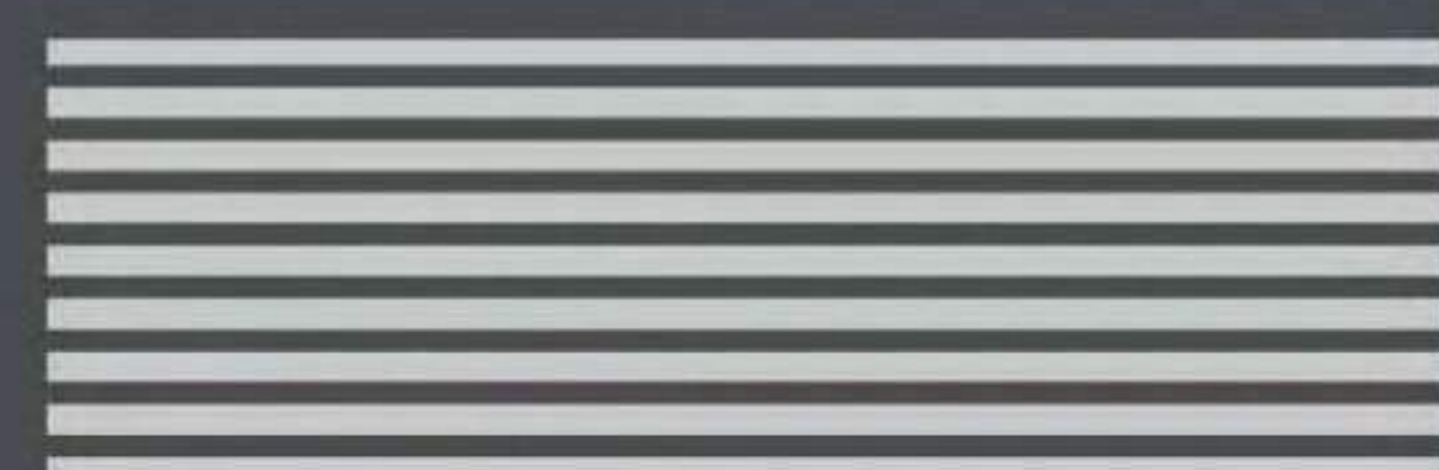

Вельвет

ТЕРРАСНАЯ ДОСКА FORTE

КЛАСС  333

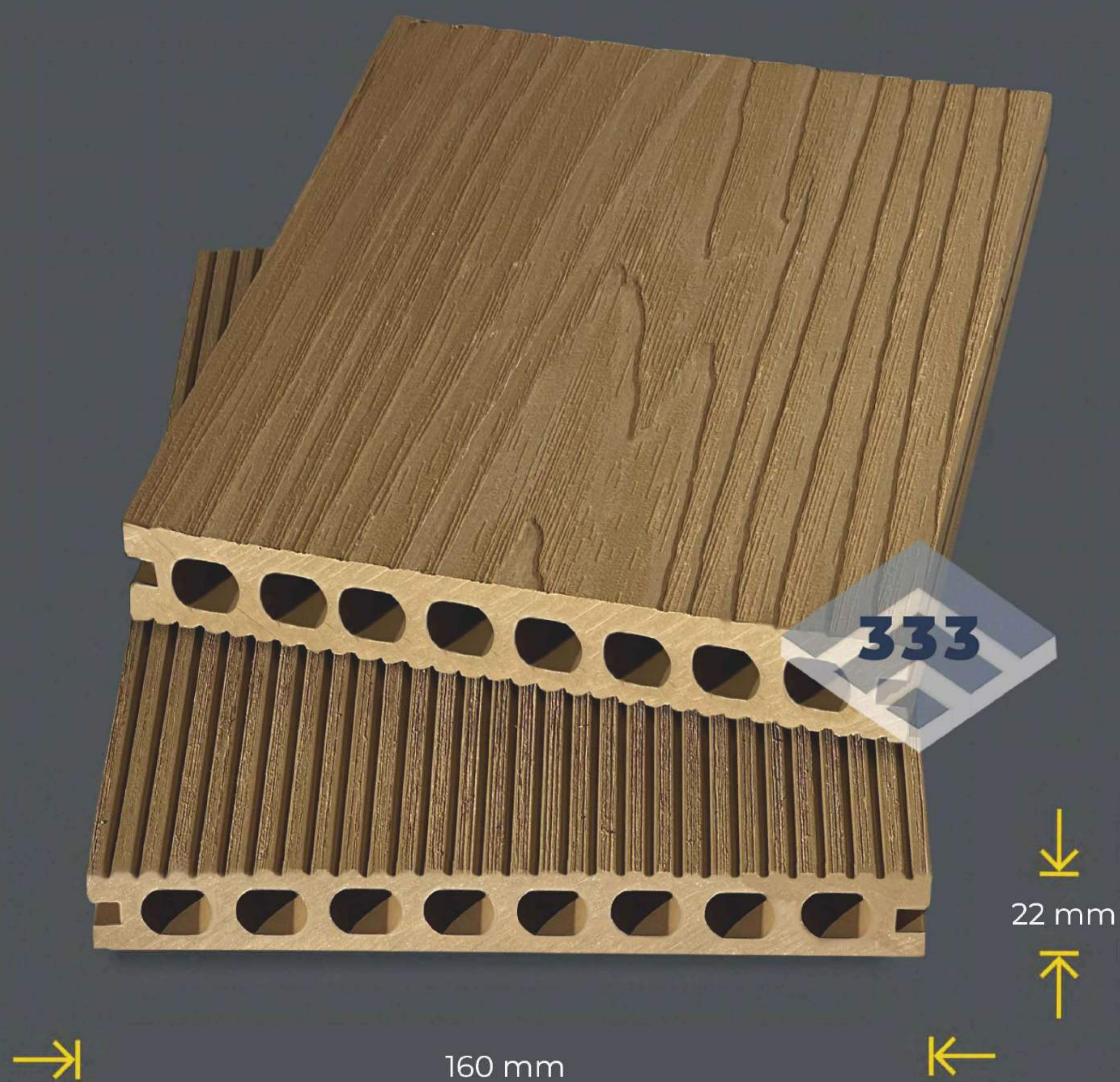

Уникальная доска
на минеральной муке

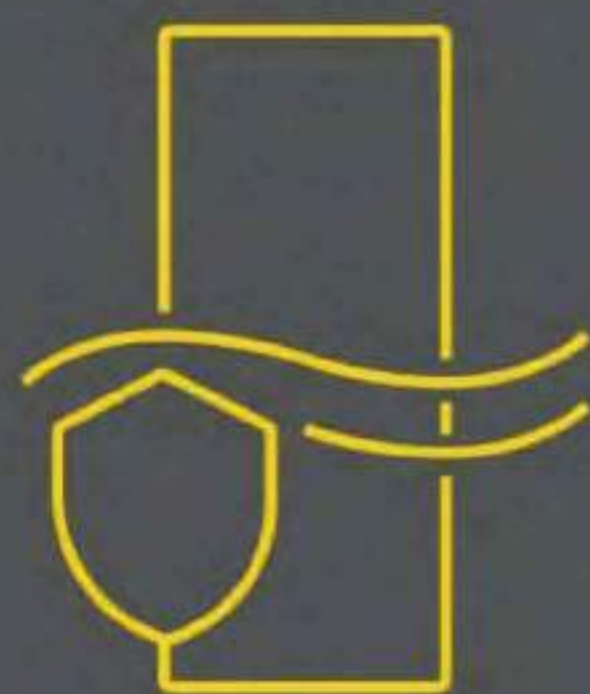

Для постоянного
контакта с водой

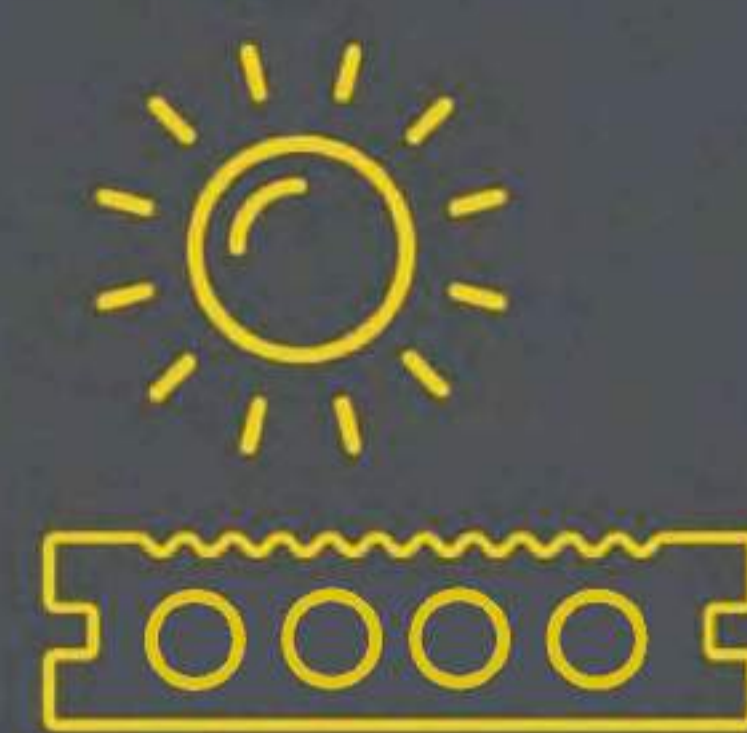

Усиленный
профиль

Террасная доска с усиленными стенками и специальной формой ребер жесткости, которая обеспечивает высокую прочность и стабильность не только при распределенной нагрузке, но и при точечной ударной. Такой профиль идеально подходит для коммерческого использования, при благоустройстве парков и скверов, для террас с высокими эксплуатационными требованиями.



ХАРАКТЕРИСТИКИ:

Размеры сечения
160x22 mm

Допустимая нагрузка
до 1600 кг/м²

Возможная длина
3, 4, 6, 9 м (в размер)

ФАКТУРЫ:



3D тиснение под дерево



Вельвет

ТЕРРАСНАЯ ДОСКА STRADA MAX

КЛАСС  333

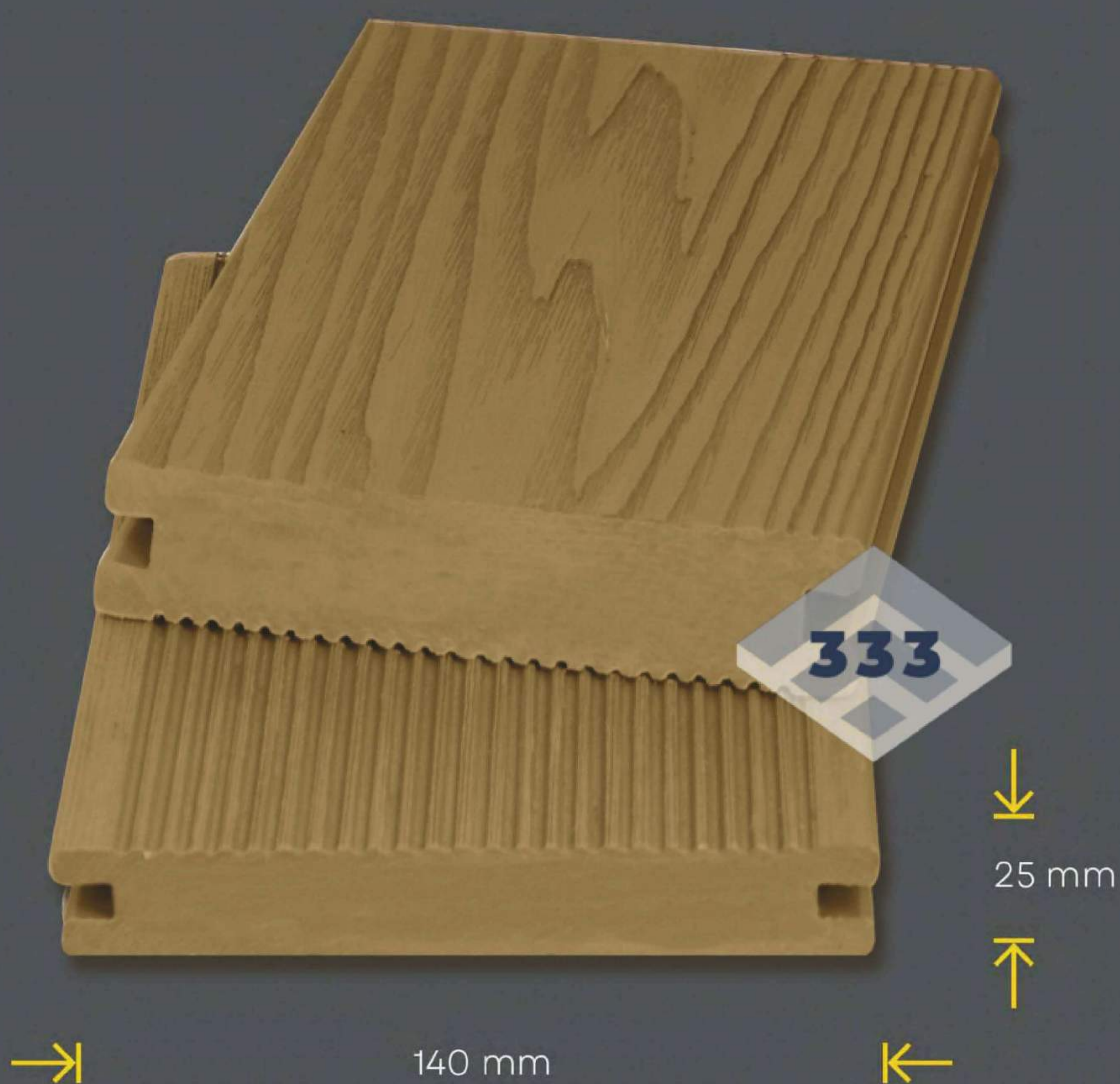

Уникальная доска
на минеральной муке

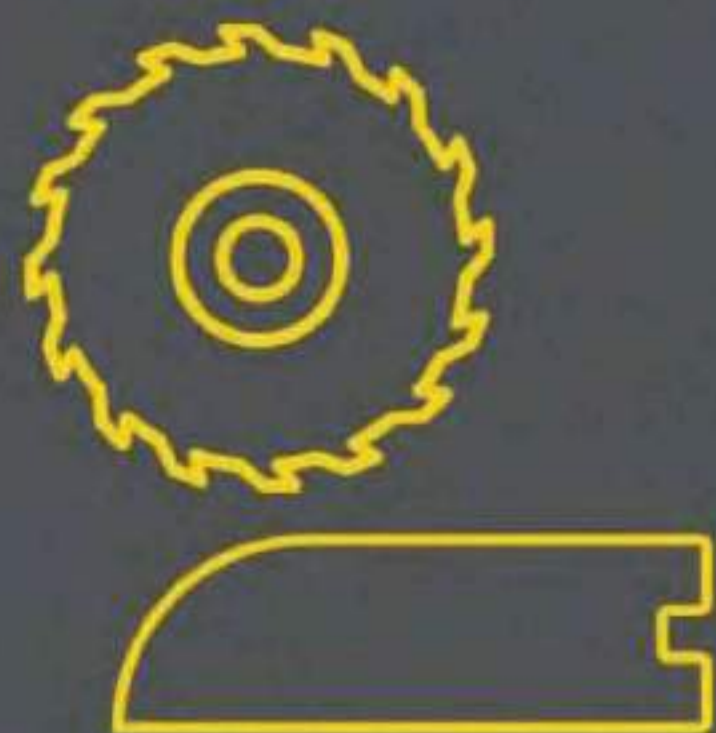

Фрезеровка
любой формы

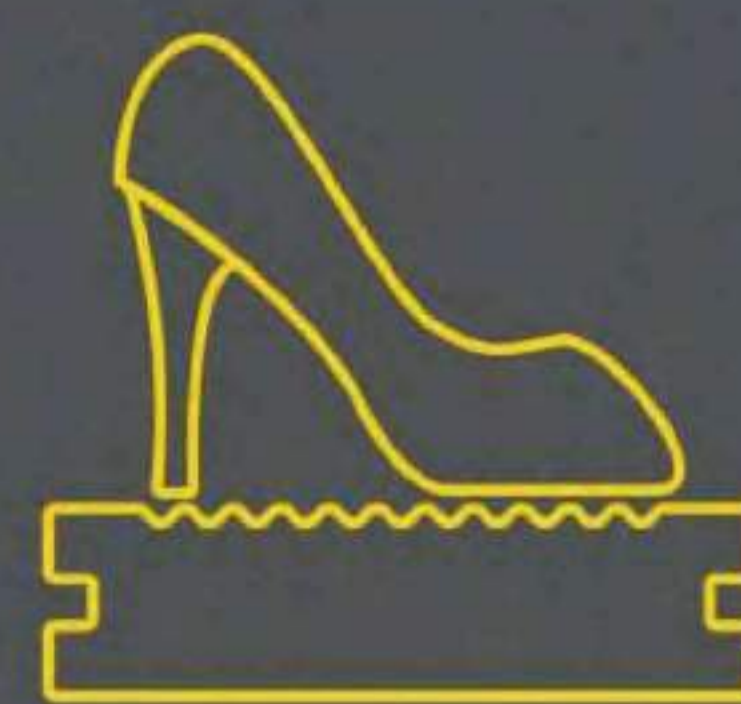

Невозможно
пробить

Увесистый полнотелый профиль, стойкий к ударным нагрузкам, подарит ощущение исключительной надежности и комфорта. Лучший выбор для спортивных сооружений, танцполов, городских площадей и мест массового пребывания людей.



ХАРАКТЕРИСТИКИ:

Размеры сечения
140x25 mm

Допустимая нагрузка
до 1700 кг/м²

Возможная длина
3, 4, 6 м (в размер)

ФАКТУРЫ:



3D тиснение под дерево



Вельвет

ТЕРРАСНАЯ ДОСКА FORTE MAX

КЛАСС  333

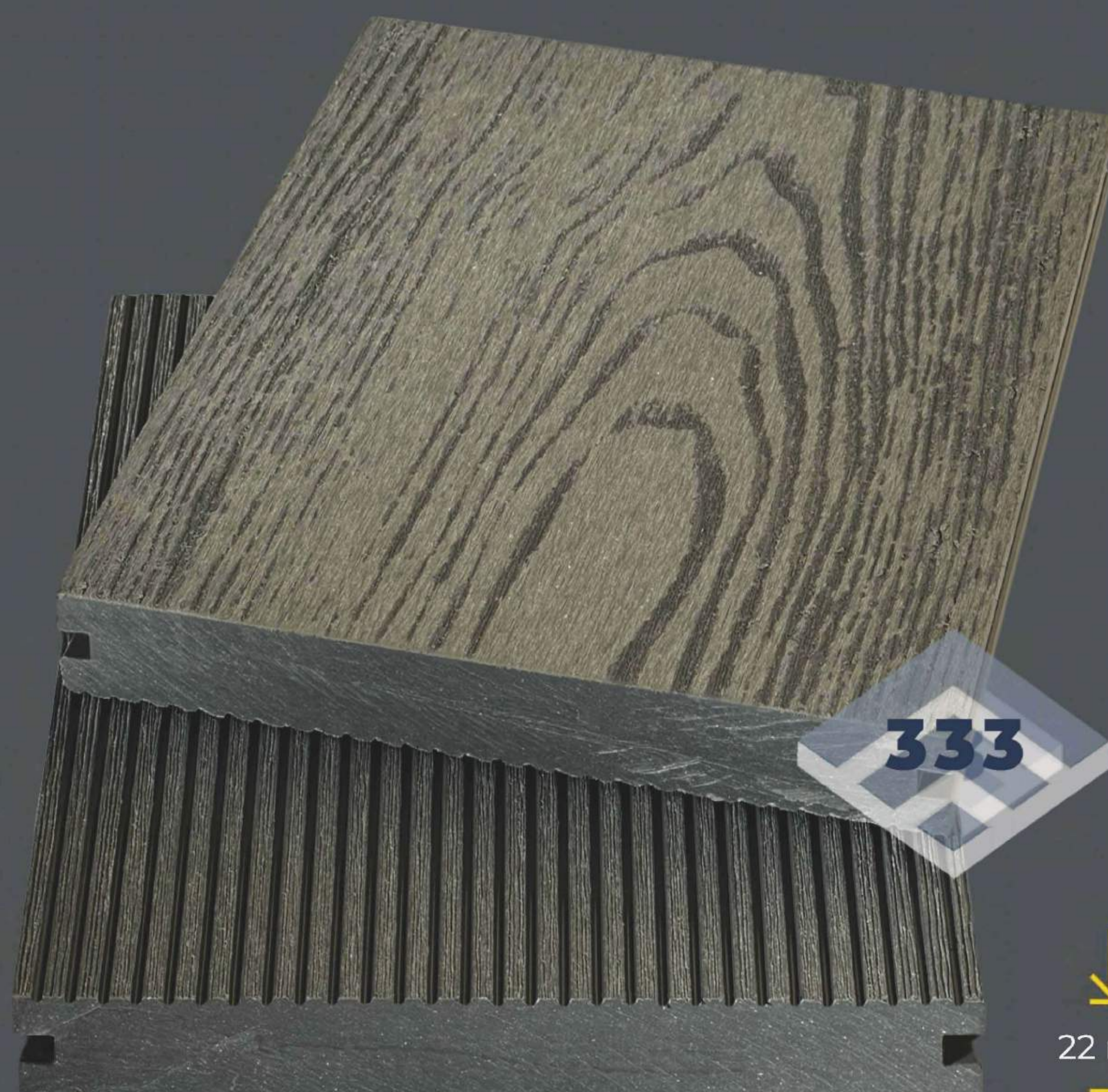

160 mm





22 mm



Уникальная доска
на минеральной муке

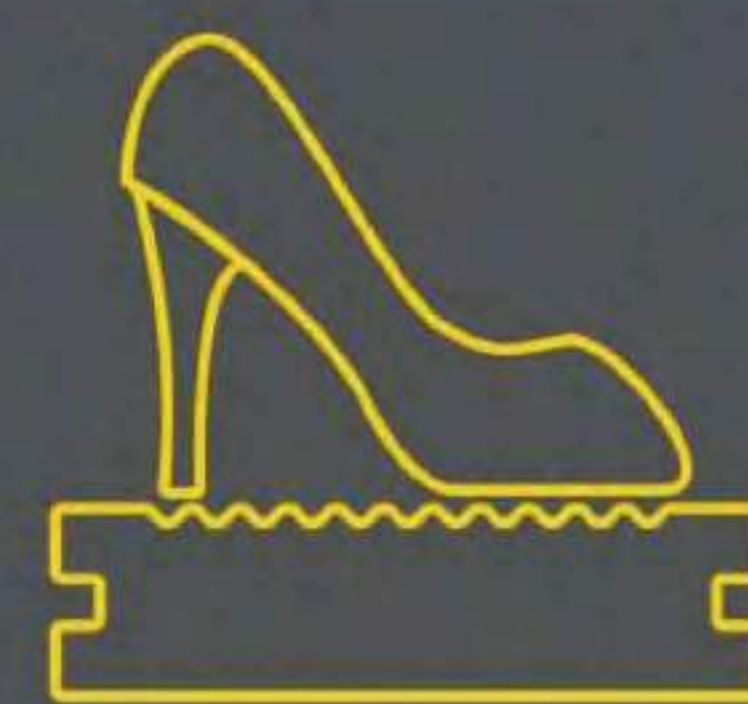

Фрезеровка
любой формы



Невозможно
пробить

Увесистый полнотелый профиль, стойкий к ударным нагрузкам, подарит ощущение исключительной надежности и комфорта. Лучший выбор для спортивных сооружений, танцполов, городских площадей и мест массового пребывания людей.



ХАРАКТЕРИСТИКИ:

Размеры сечения
160x22 mm

Допустимая нагрузка
до 1700 кг/м²

Возможная длина
3, 4, 6 м (в размер)

ФАКТУРЫ:



3D тиснение под дерево

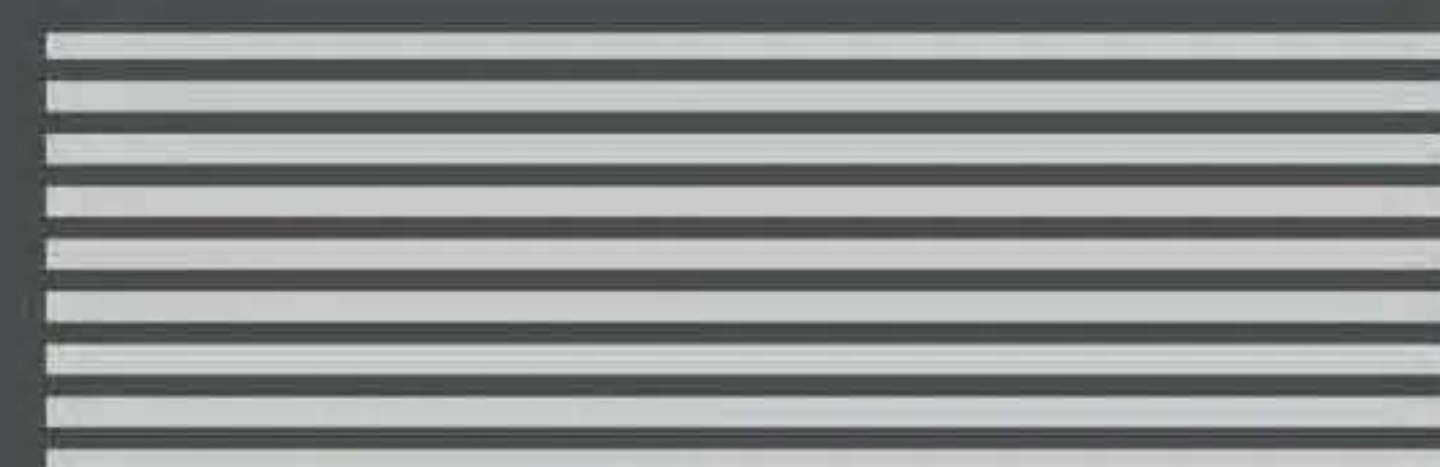

Вельвет

СТУПЕНЬ НАБОРНАЯ STRADA

КЛАСС  223



Уникальная доска
на минеральной муке

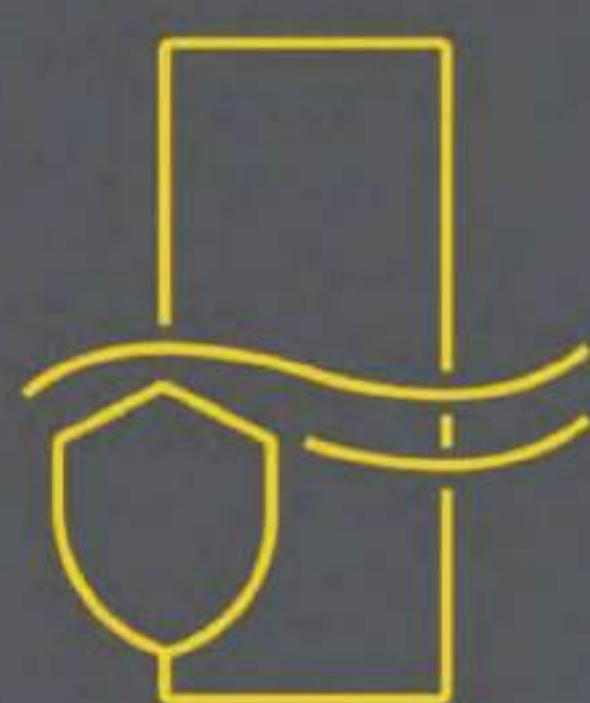

Для постоянного
контакта с водой



Универсальная наборная
ступень

Специализированный профиль позволяет устраивать ступени любой необходимой глубины посредством комбинации с террасной доской STRADA (25x140 мм). Также данный профиль применяется для отделки торцов террасы в качестве периметрального обрамления, исключая применение уголка, создавая современный, эстетичный вид террасы.



ХАРАКТЕРИСТИКИ:

Размеры сечения
180x25 mm

Допустимая нагрузка
до 1200 кг/м²

Возможная длина
3, 4, 6 м (в размер)

ФАКТУРЫ:

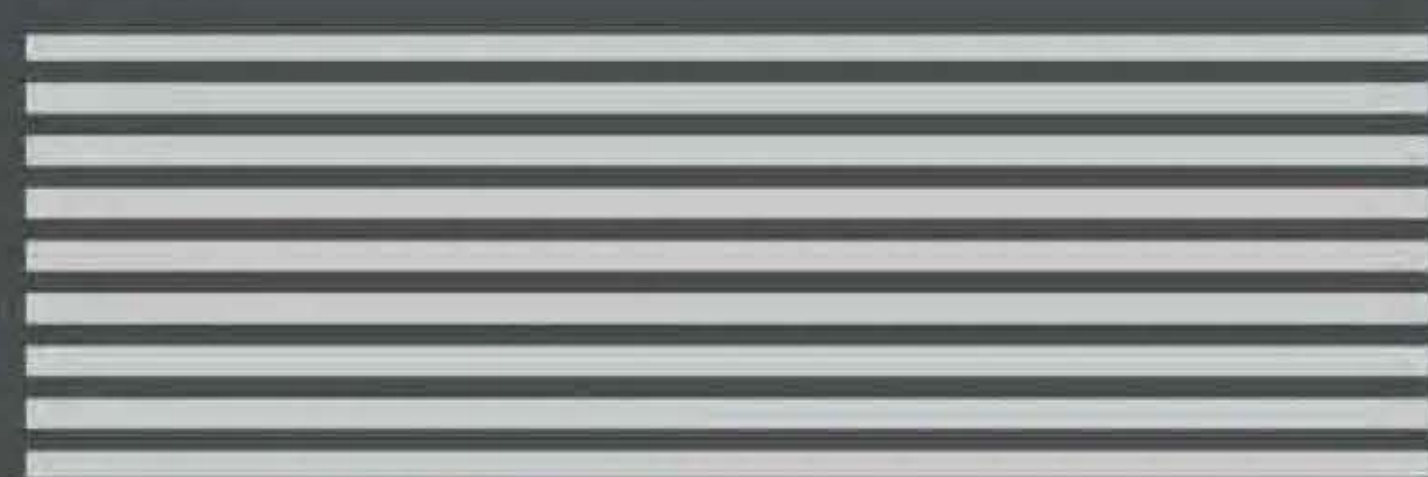

Вельвет

ЗАБОРНАЯ ДОСКА CAMPIONE

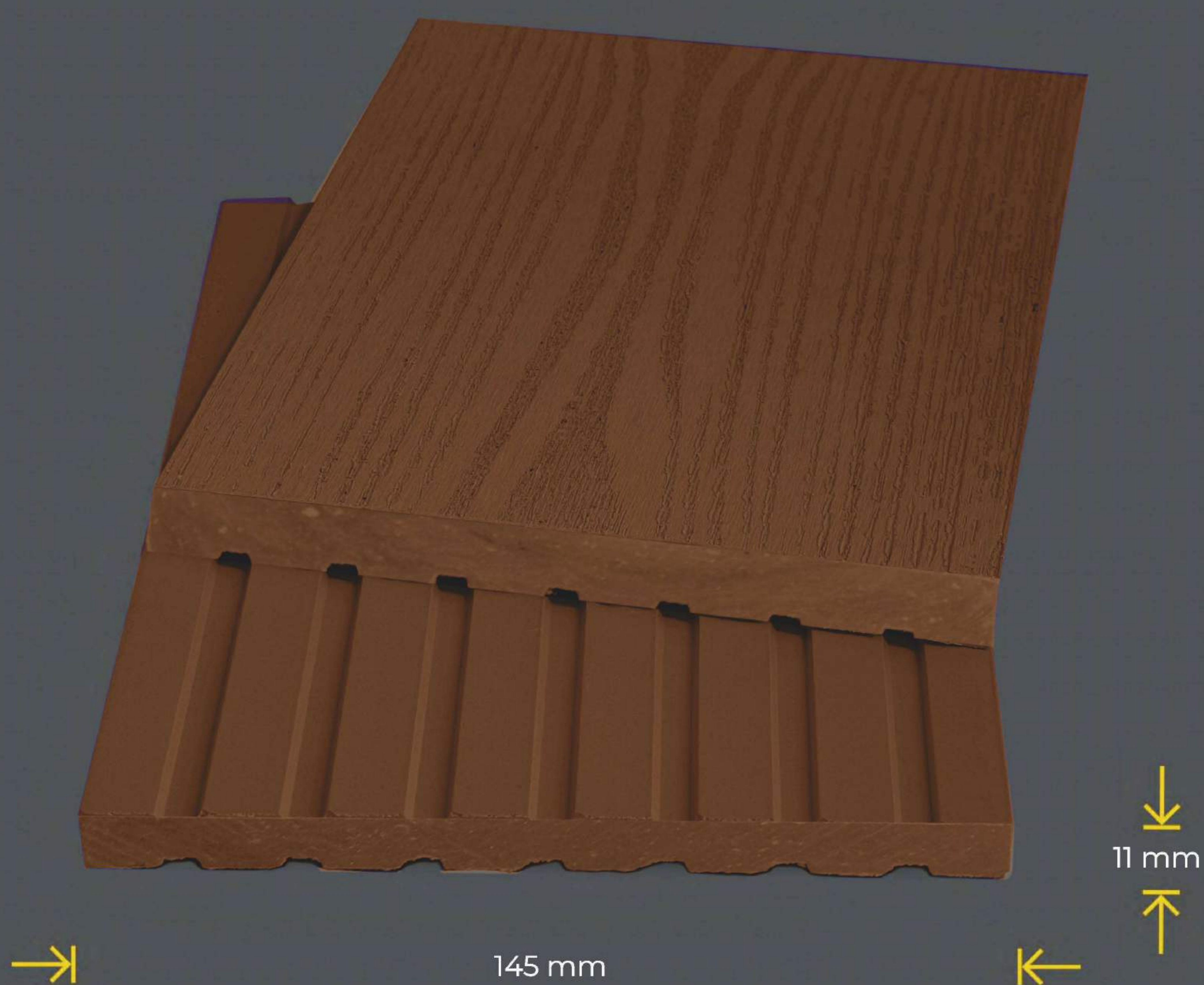

Самый
экономичный

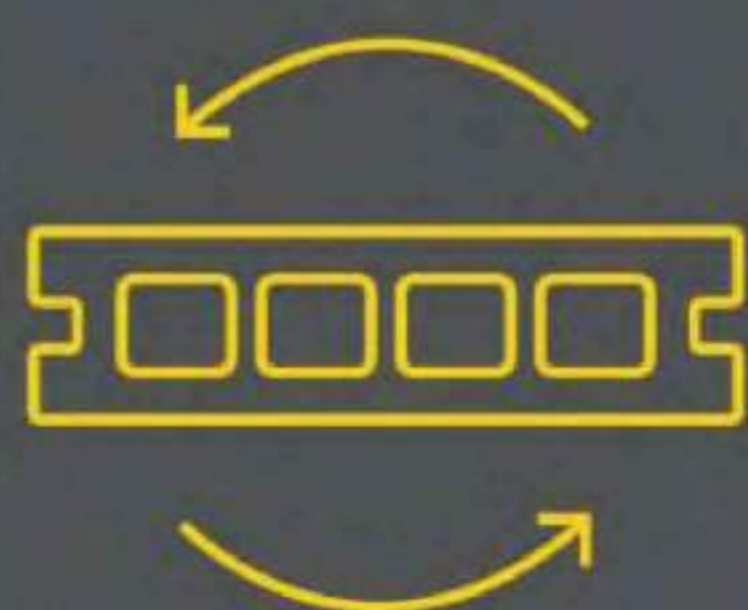

2 стороны -
2 фактуры на выбор



Фигурная подрезка
на выбор

Самый "народный" заборный профиль. Большая ширина 145 мм при относительно низкой цене делают его наиболее выгодным решением для частных домостроений и исключительно выгодным для устройства заборов большой протяженности.



ХАРАКТЕРИСТИКИ:

Размеры сечения
145x11 mm

Вес 1 пог./ м
2.4кг

Возможная длина
1, 2, 3, 4 м (в размер)

ФАКТУРЫ:



Тиснение под дерево

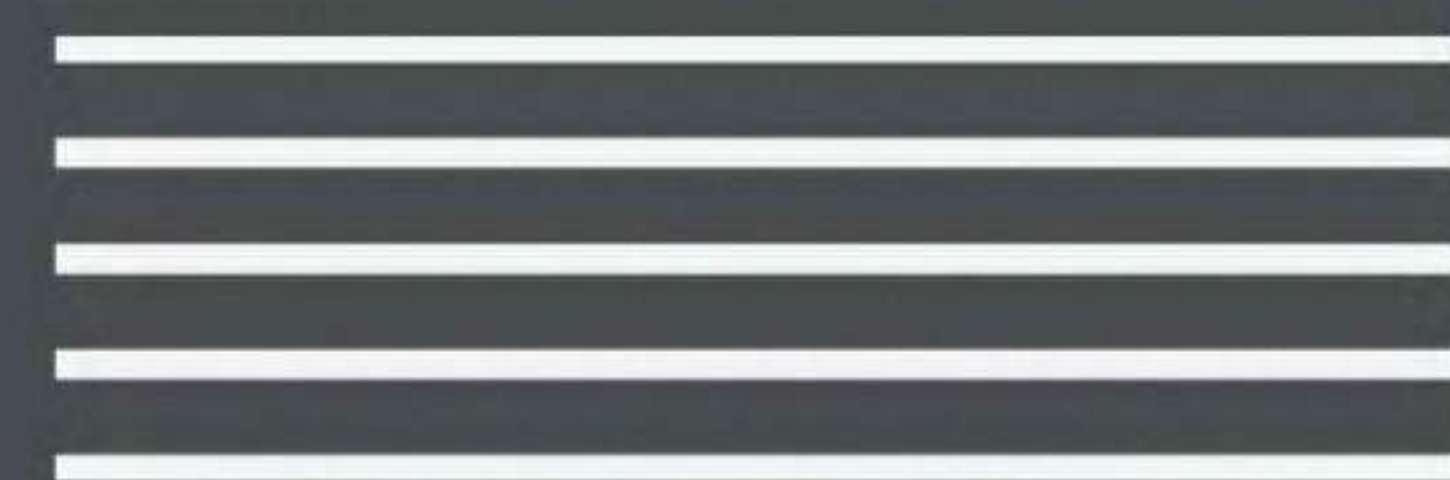

Крупный вельвет

ЗАБОРНАЯ ДОСКА ОТТИМО 3D

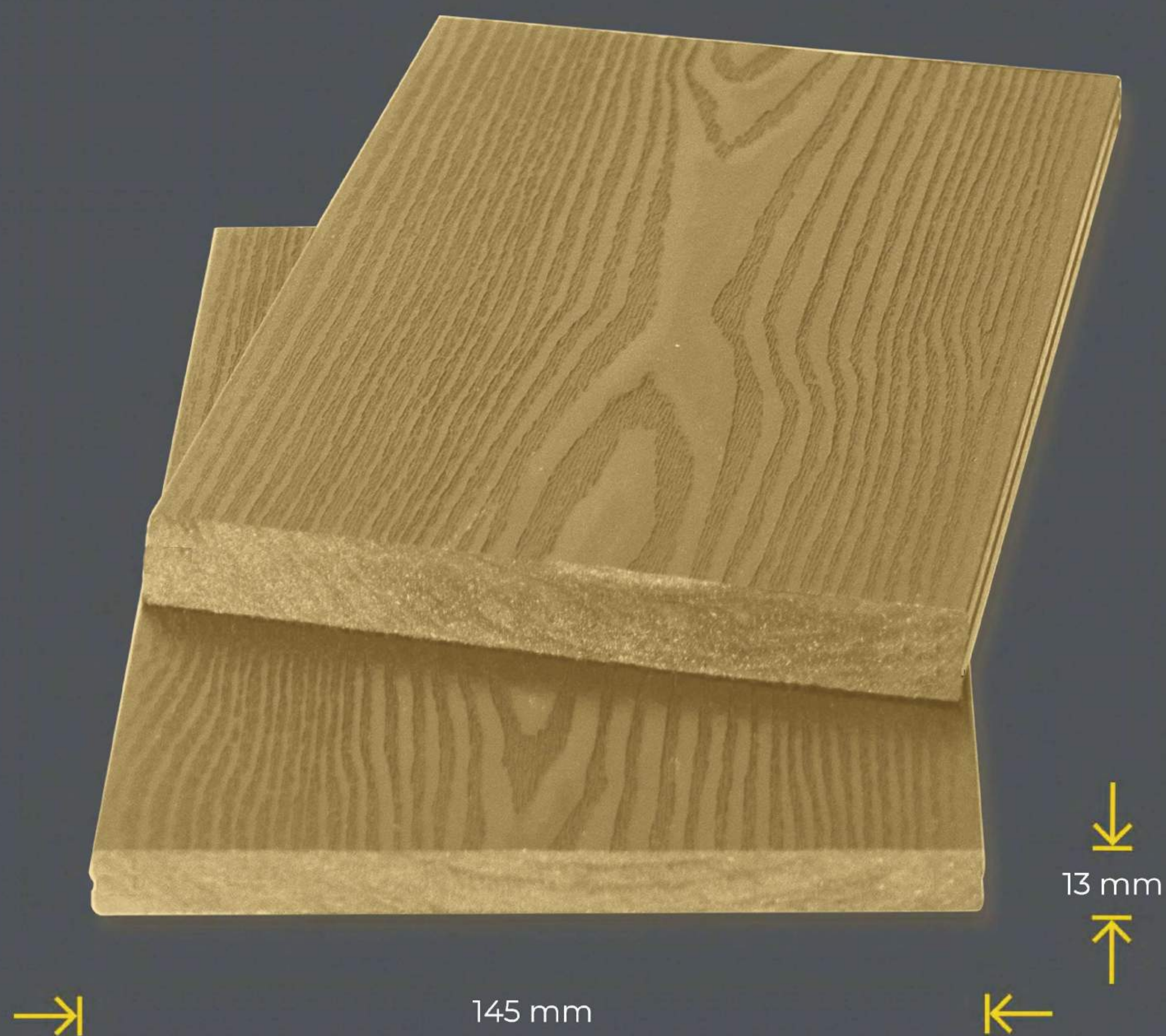

Глубокое 3D
тиснение с 2х сторон



Паз для скрытого
крепления



Фигурная подрезка
на выбор

Уникальная глубокая 3D фактура под дерево наносится с 2х сторон, что придает доске максимально естественный вид. Эксклюзивная технология нанесения 3D рисунка с закрытой текстурой делает поверхность доски максимально защищенной от пыли и грязи.



ХАРАКТЕРИСТИКИ:

Размеры сечения
145x13 mm

Вес 1 пог./ м
3.2 кг

Возможная длина
1, 2, 3, 4 м (в размер)

ФАКТУРЫ:



3D тиснение под дерево



3D тиснение под дерево

ФАСАДНАЯ ПАНЕЛЬ CAMPIONE



Уникальная панель
на минеральной муке

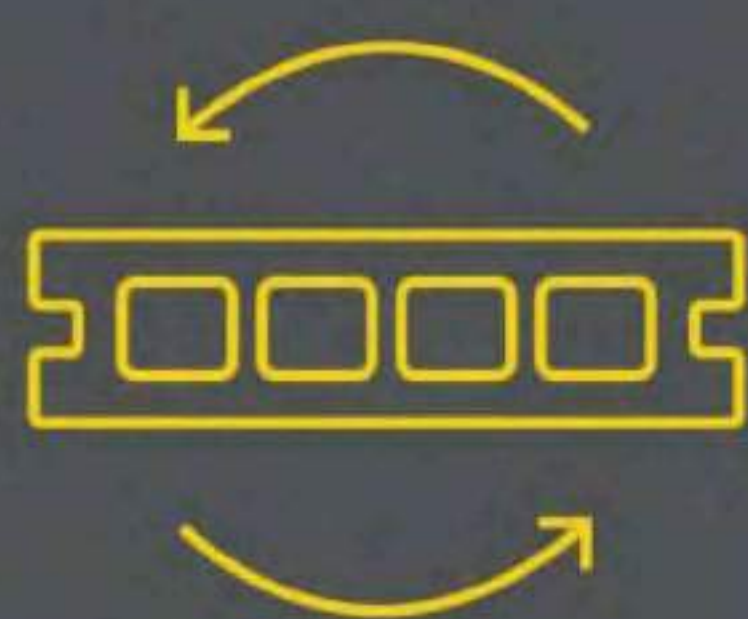

2 стороны -
2 фактуры на выбор



Стабильная 2х
слойная панель

Широкая фасадная панель с двумя типами лицевой поверхности на Ваш выбор: с имитацией планкена или бруса. Двойная стенка и замковое соединение создает прочную сплошную поверхность, а уникальная рецептура на минеральной основе позволит эксплуатировать изделие в самых тяжелых условиях.



ХАРАКТЕРИСТИКИ:

Размеры сечения
160/200 X 17 mm

Вес 1 пог./ м
3 кг

Возможная длина
3, 4, 6, 9 м (в размер)

ФАКТУРЫ:



Тиснение под дерево



Шлифовка

ПЛАНКЕН ОТТИМО 3D

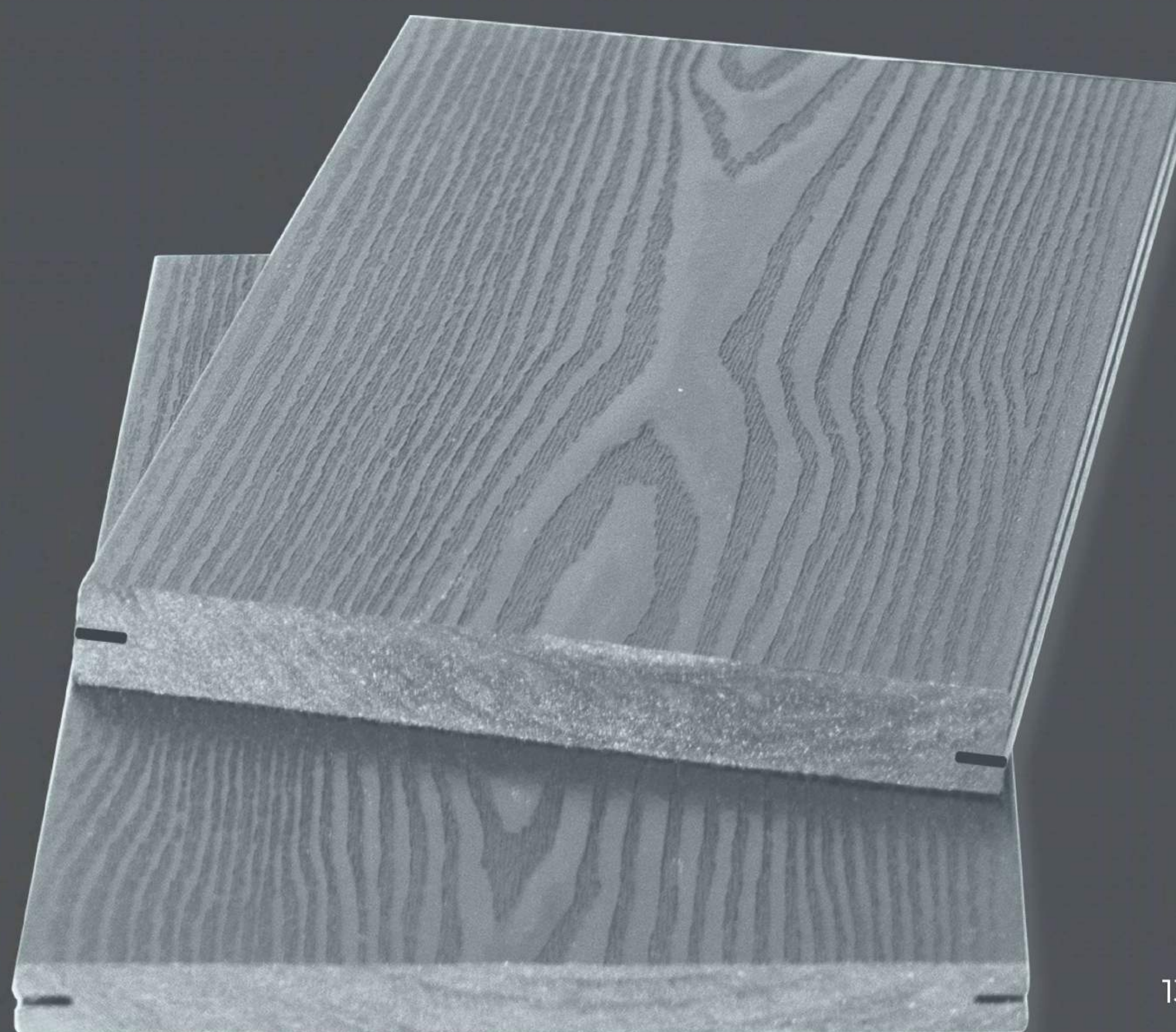

145 mm



↓
13 mm
↑



Глубокая 3D
фактура дерева



Уникальная доска
на гранитной муке

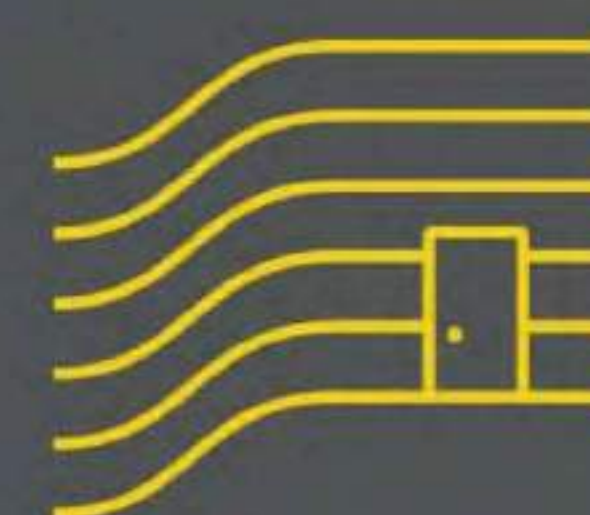

Криволинейные
формы

Массивный и долговечный монолитный профиль с неповторимой объёмной 3D текстурой натурального дерева. Особенностью планкена является его способность к изгибу для отделки форм криволинейного очертания, что позволит реализовать нестандартные архитектурные решения.



ХАРАКТЕРИСТИКИ:

Размеры сечения
145 x 13 mm

Вес 1 пог./ м
3.2 кг

Возможная длина
3, 4, 6, 9 м (в размер)

ФАКТУРЫ:



3D тиснение под дерево



3D тиснение под дерево

АКСЕССУАРЫ



УГОЛОК

Размеры сечения
40 x 60 mm

Вес 1 пог./ м
0.9 кг

Возможная длина
3 м (стандарт)

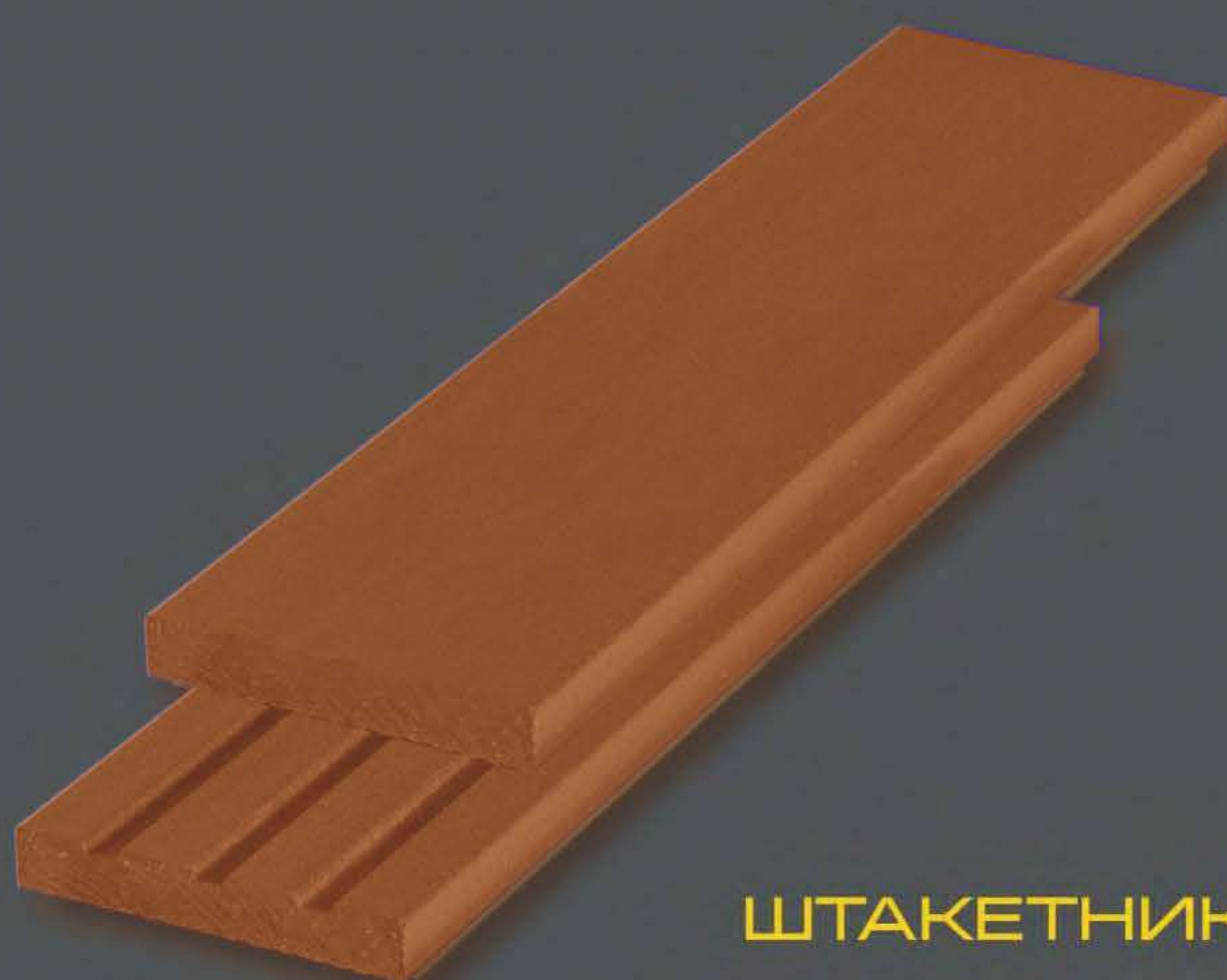

ШТАКЕТНИК

Размеры сечения
69 x 11 mm

Вес 1 пог./ м
1.3 кг

Возможная длина
2, 3, 4 м (в размер)



БРУС

Размеры сечения
35 x 60 mm

Вес 1 пог./ м
3.4 кг

Возможная длина
2, 3, 4 м (в размер)

АКСЕССУАРЫ



БРУС

Размеры сечения
30 x 50 mm

Вес 1 пог./ м
2.5 кг

Возможная длина
2, 3, 4 м (в размер)

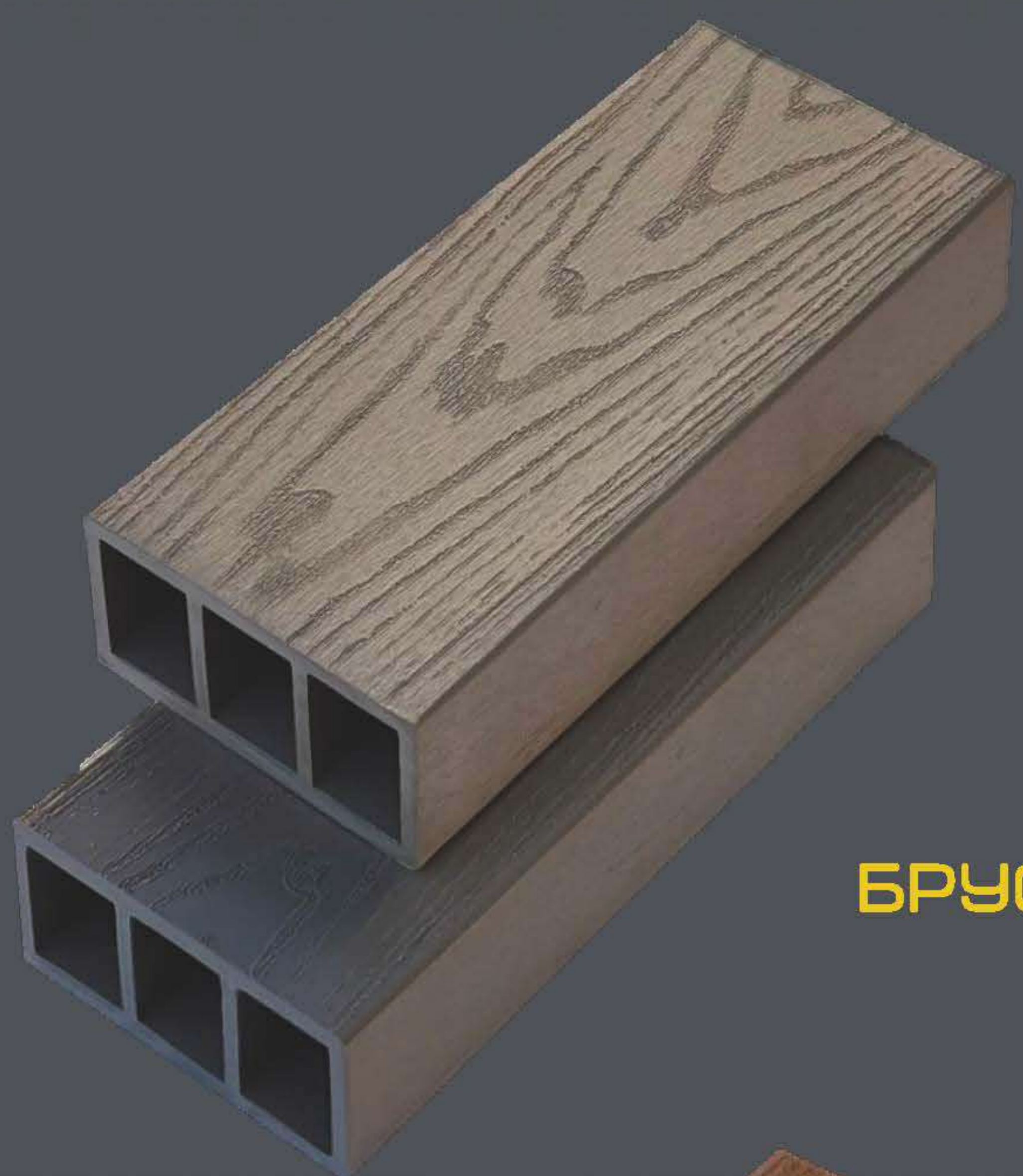

БРУС

Размеры сечения
40 x 90 mm

Вес 1 пог./ м
3.4 кг

Возможная длина
2, 3, 4 м (в размер)



БРУС

Размеры сечения
40 x 90 mm

Вес 1 пог./ м
6 кг

Возможная длина
2, 3, 4 м (в размер)

МОНТАЖНЫЕ ЛАГИ

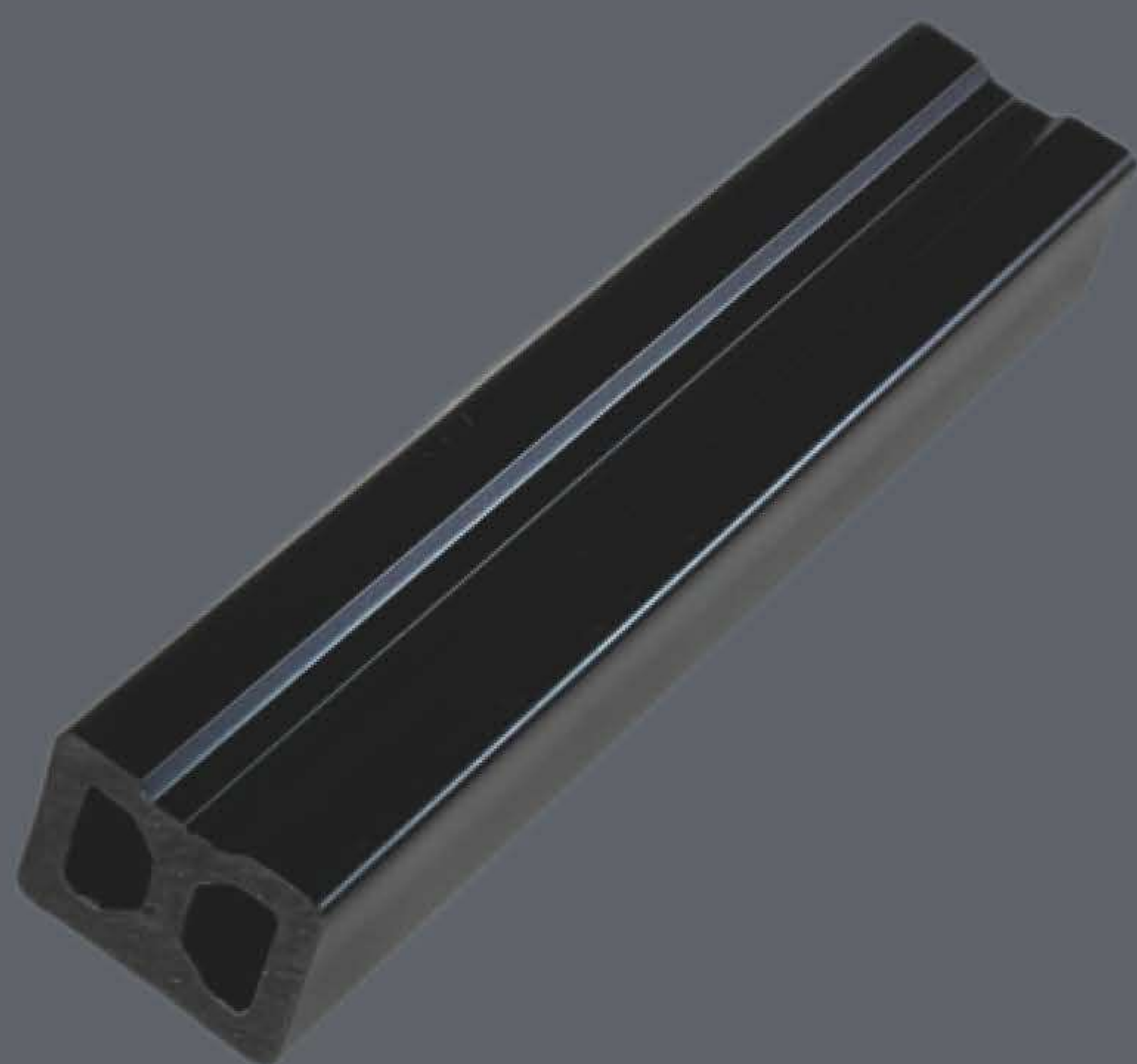

Размеры сечения
30 x 40 mm

Вес 1 пог./ м
1.3 кг

Возможная длина
3 м (стандарт)

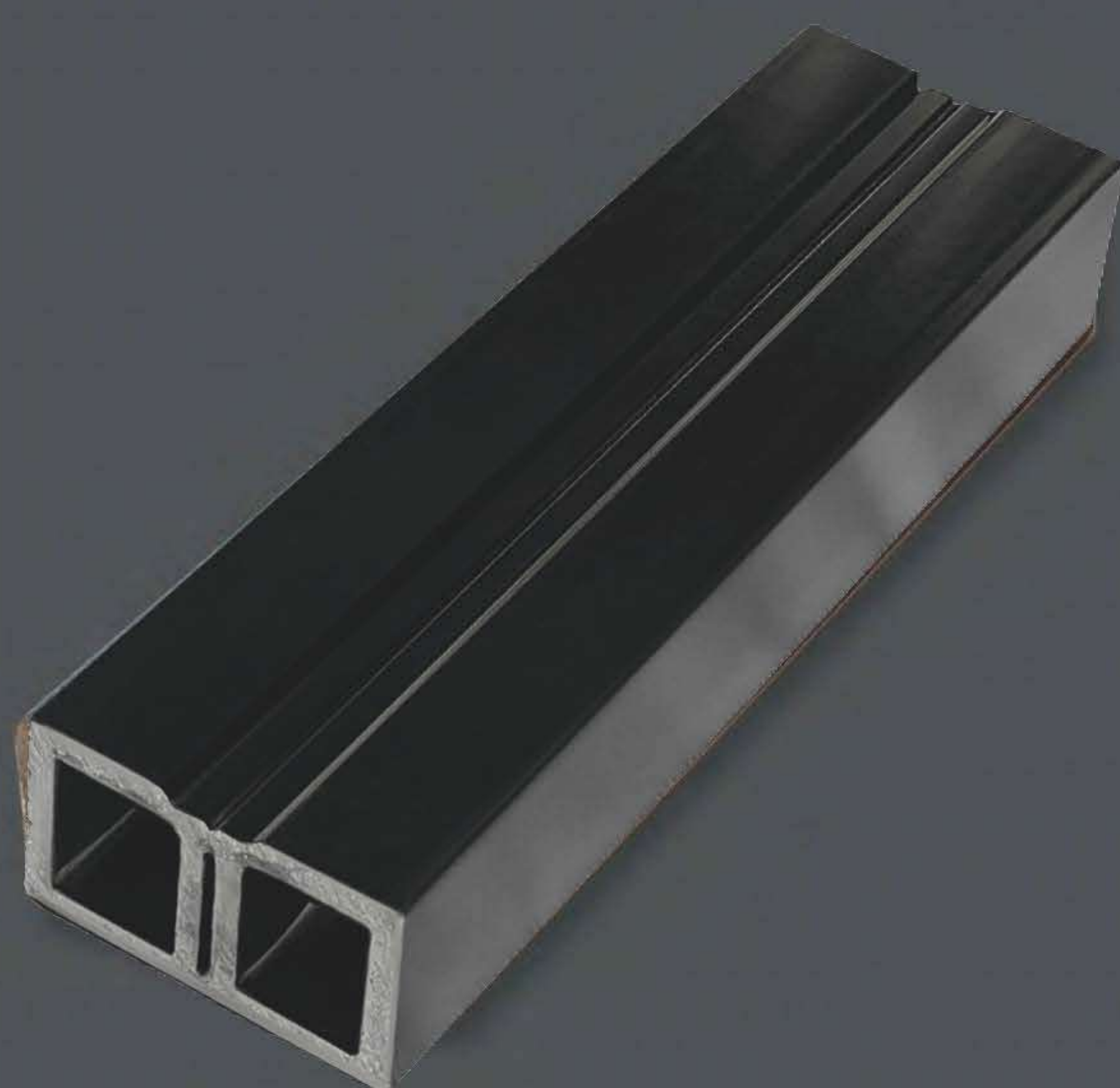

Размеры сечения
35 x 60 mm
30 x 50 mm

Вес 1 пог./ м
1.8 кг
1.5 кг

Возможная длина
3 м (стандарт)



Размеры сечения
40 x 60 mm

Вес 1 пог./ м
1 кг

Возможная длина
3, 4 м

ОПОРА РЕГУЛИРУЕМАЯ



Модель

БП - 0

Диапазон
регулировки

38 - 55 mm



Модель

БП - 1

Диапазон
регулировки

55 - 75 mm



Модель

БП - 2

Диапазон
регулировки

75 - 125 mm

ОПОРА РЕГУЛИРУЕМАЯ



Модель

БП - 3

Диапазон
регулировки
125 - 185 mm



Модель

БП - 4

Диапазон
регулировки
140 - 240 mm



Модель

БП - 5

Диапазон
регулировки
200 - 350 mm



3D ТИСЧЕНИЕ

Ярко выраженный глубокий рисунок древесины выгодно расставит акценты, а более плавные линии создающие фактуру сделают уборку легче и приятнее.



ТИСНЕНИЕ + ШЛИФОВКА

Фактура, имитирующая спил годовых колец древесины. Лучшим местом для такой доски станет небольшая уютная терраса частного дома, или отделка фасада, забора.



ТИСНЕНИЕ ПО ГЛЯНЦУ

Лучший вариант для отделки фасадов, устройства заборов - для больших площадей, не подверженных интенсивной эксплуатации. Благодаря глянцевой основе загрязнения удаляются дождем или водой из



ВЕЛЬВЕТ

Практичная, не стареющая классика, которая впишется в любой экстерьер. За счет матовой не скользящей поверхности - это лучший выбор для территорий вокруг бассейнов.

УНИКАЛЬНЫЙ ЦВЕТ МУЛЬТИКОЛОР



Текстура дерева на всю толщину доски



Повторяет фактуру
натурального дерева

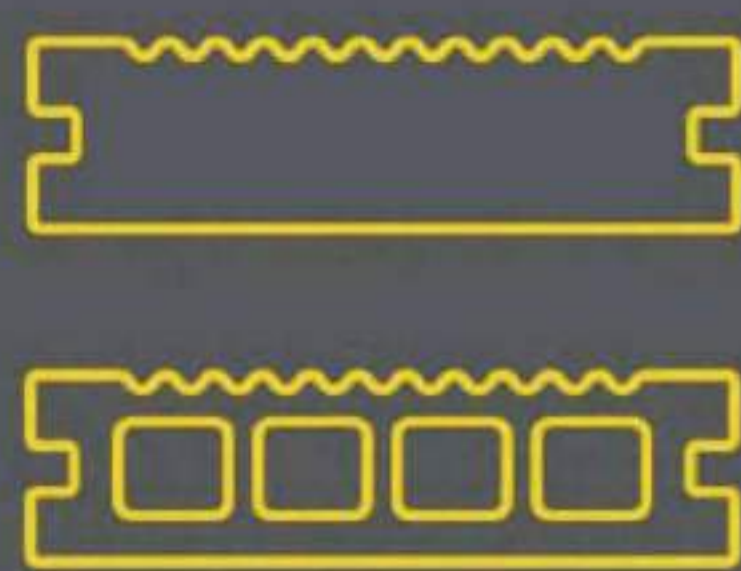

Для полнотелого и
пустотелого профиля



Уникальное сочетание
цветов в одной доске

Теперь изделия из МПК не только технологичны и долговечны, но и максимально похожи на натуральные, экзотические породы древесины. Неповторимые узоры создаются по всему сечению доски, как если бы над ними трудилась сама природа. Уникальность натуральной древесины, без хлопот и компромиссов, теперь и в новой коллекции МУЛЬТИКОЛОР



ВОЗМОЖЕН ВЫПУСК В ПРОФИЛЯХ:

STRADA

25 X 140 mm

ARTE

22 x 140 mm

FORTE
FORTE MAX

22 x 160 mm

ФАКТУРЫ:

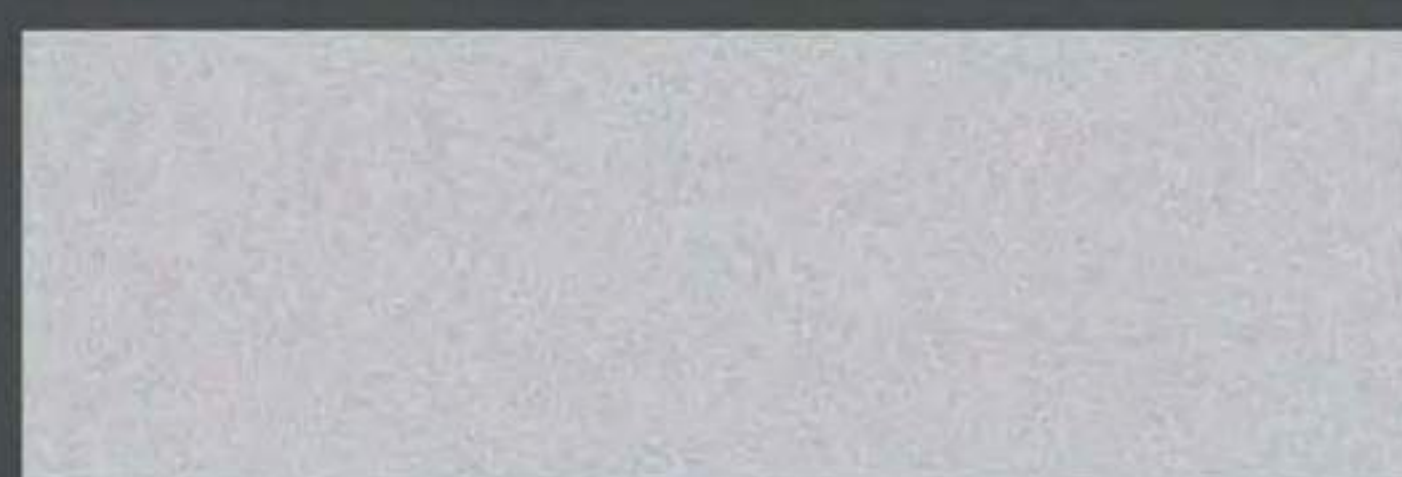

Шлифовка

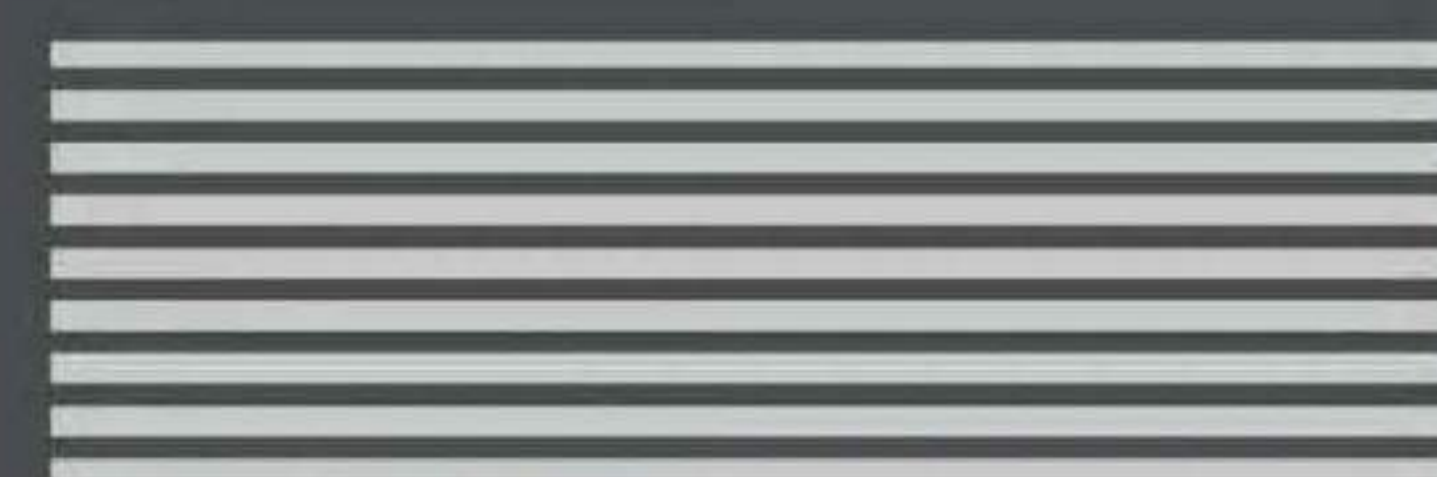

Вельвет

ДОСТУПНАЯ ЦВЕТОВАЯ ПАЛИТРА

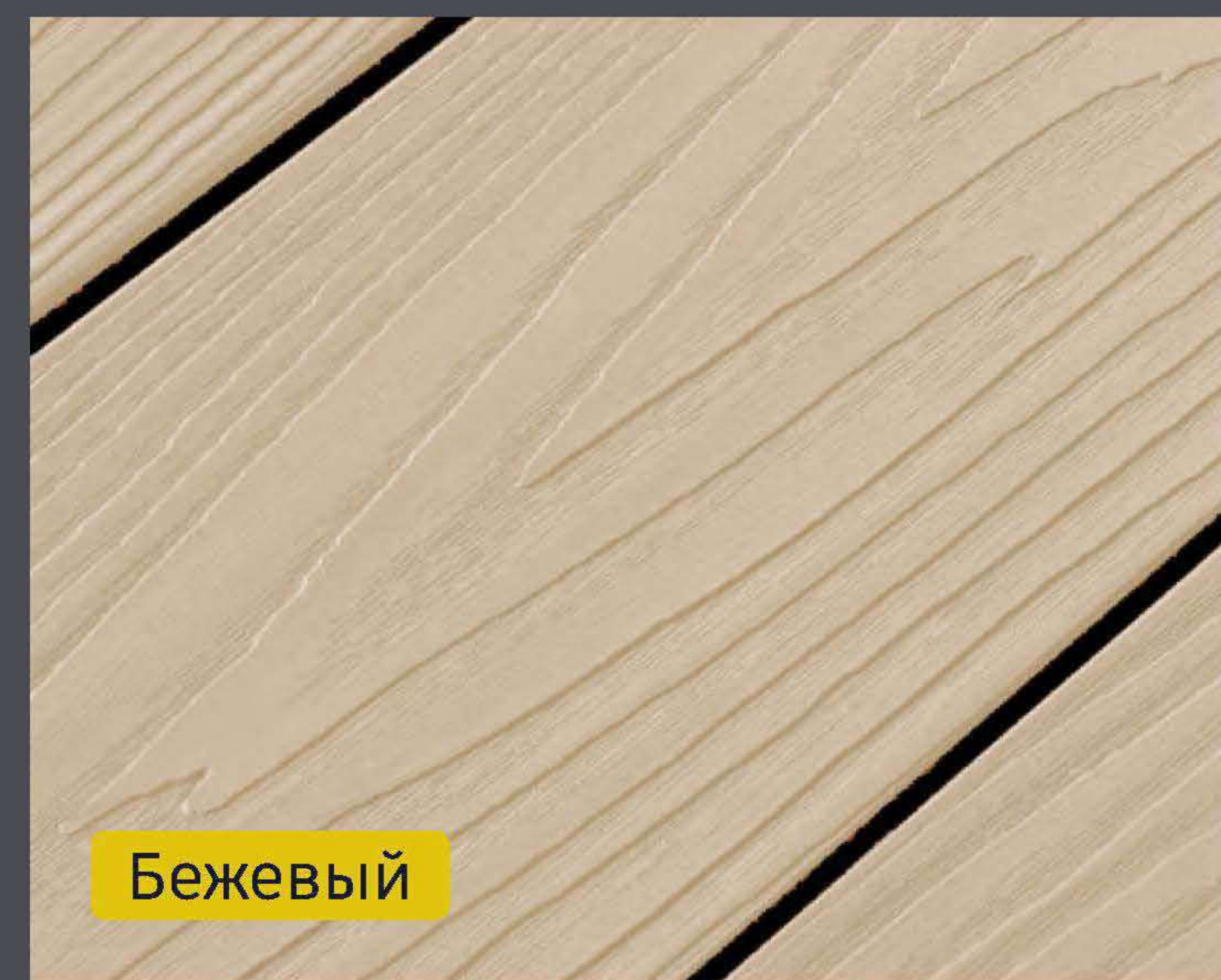
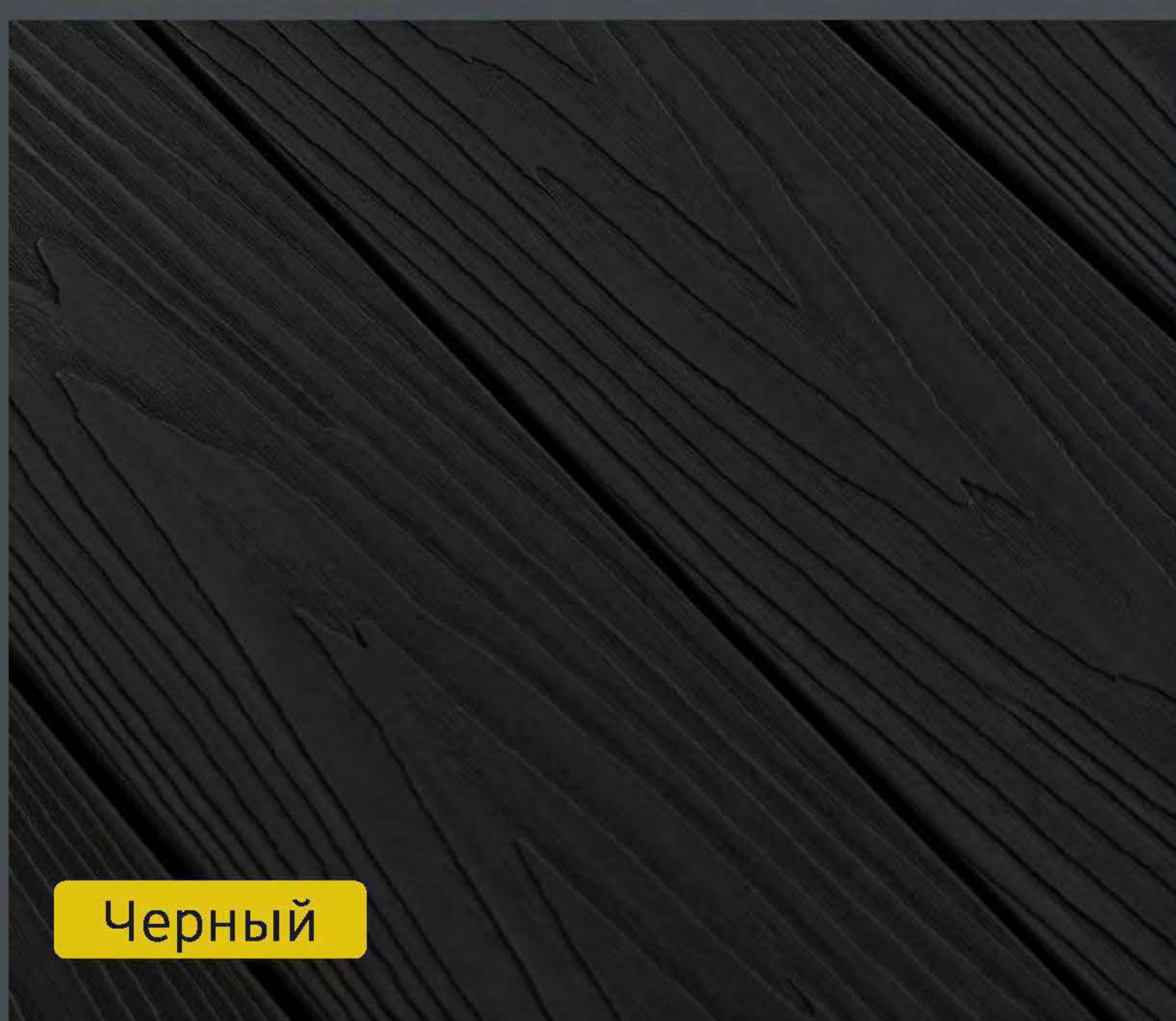
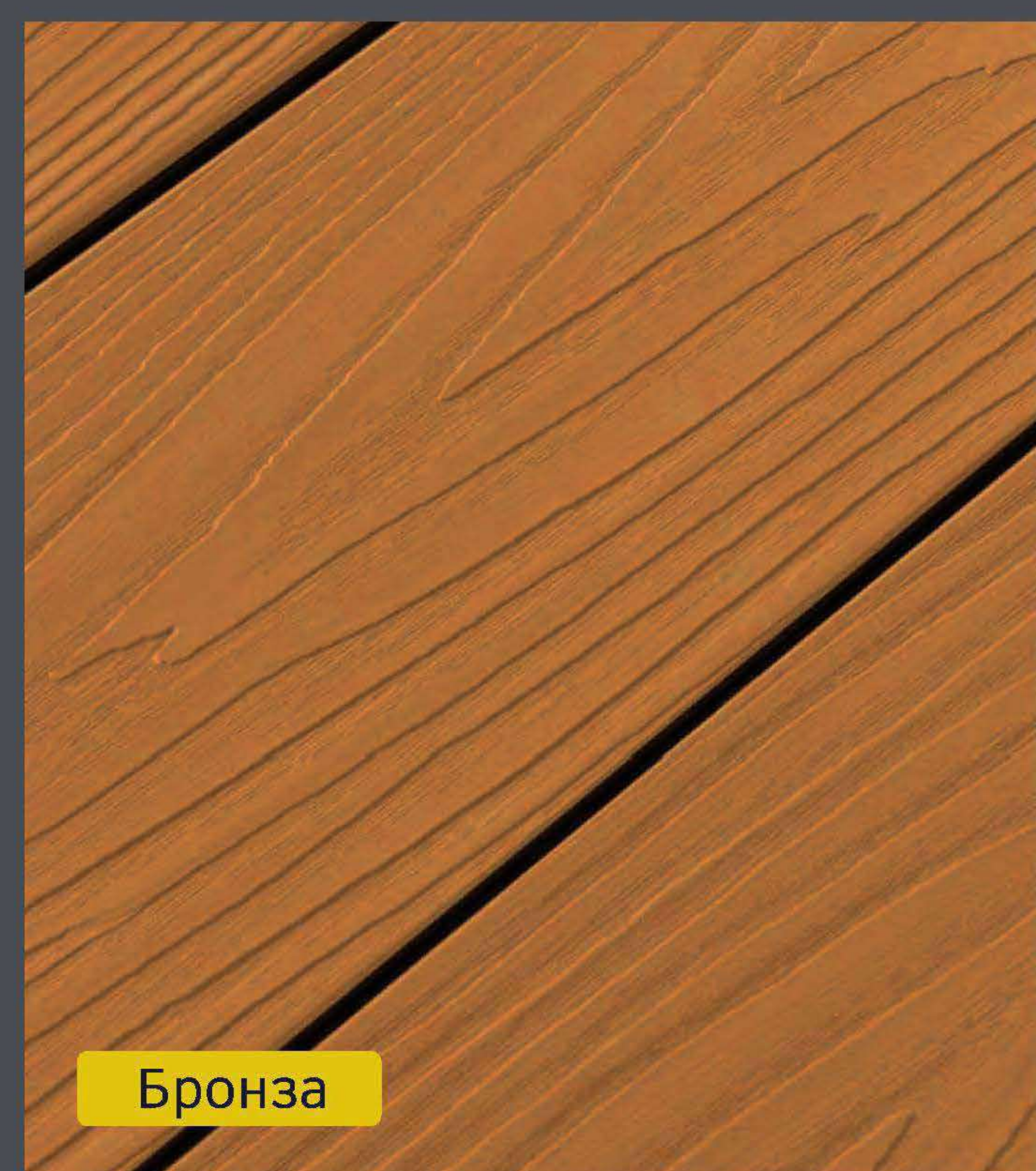
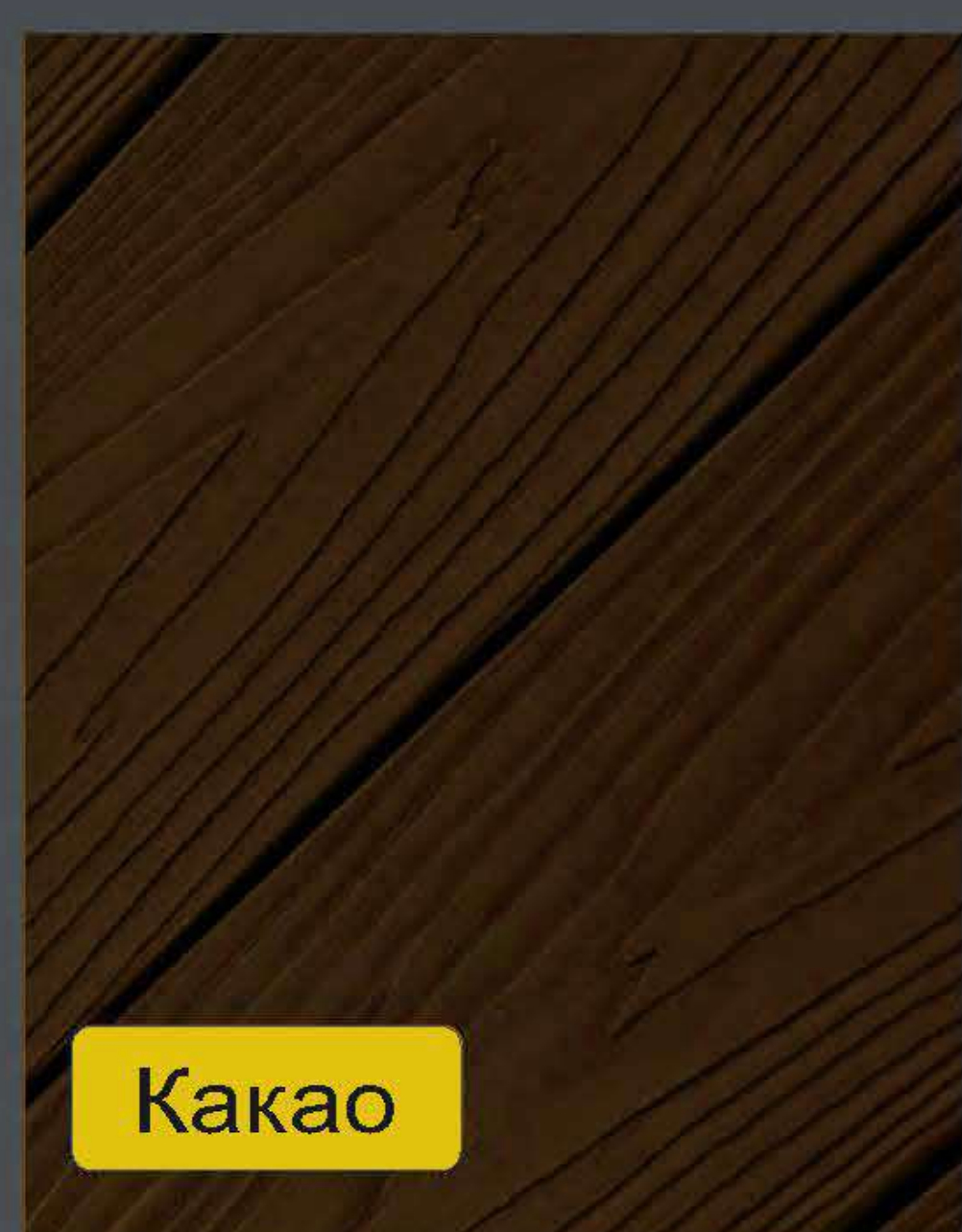
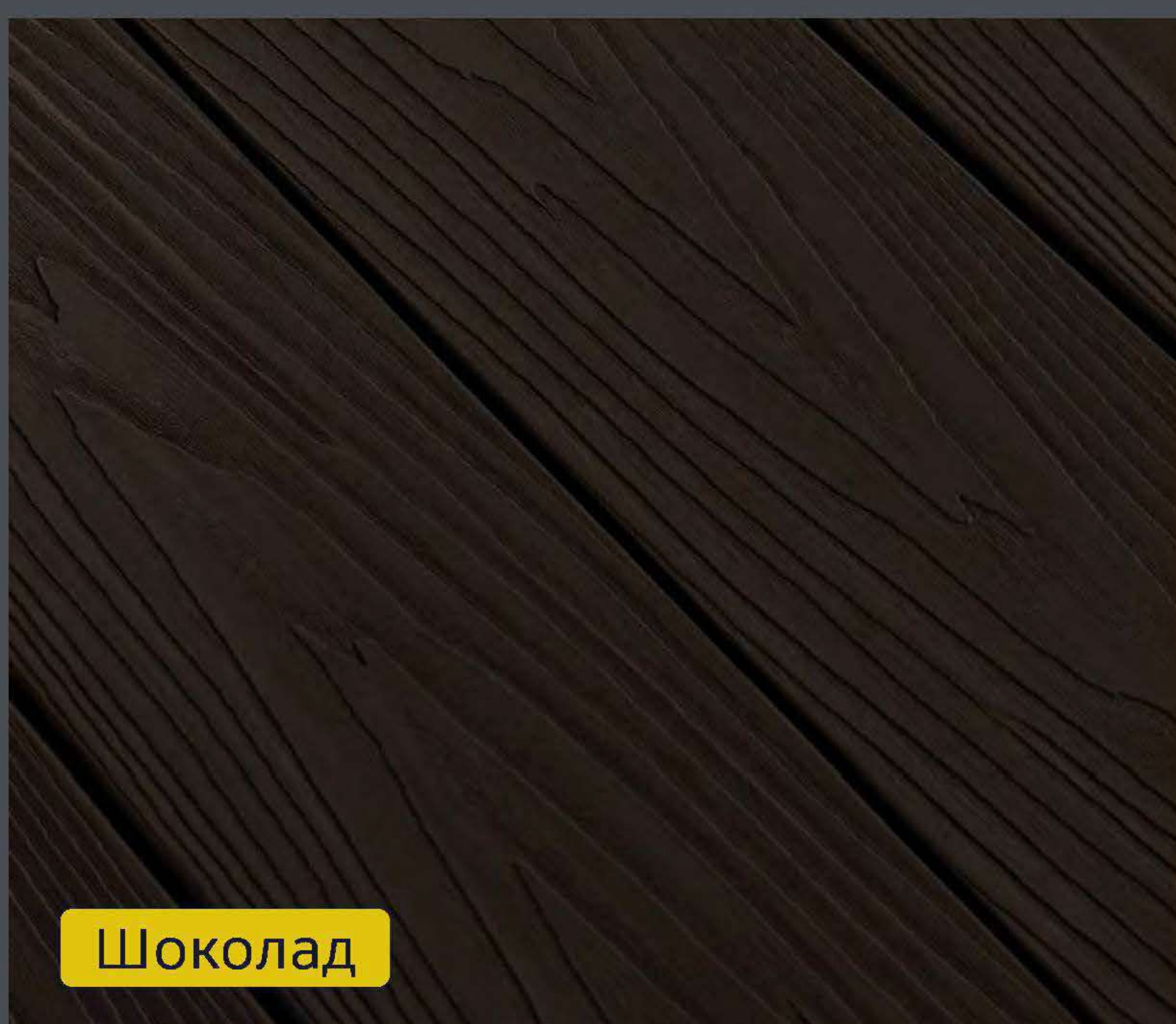

Если для вашего проекта нужен нестандартный цвет, то вы всегда можете заказать любой из палитры “RAL colours”.



КЛАССИФИКАЦИЯ ТЕРРАСНЫХ ПОКРЫТИЙ

СТОЙКОСТЬ К УДАРУ

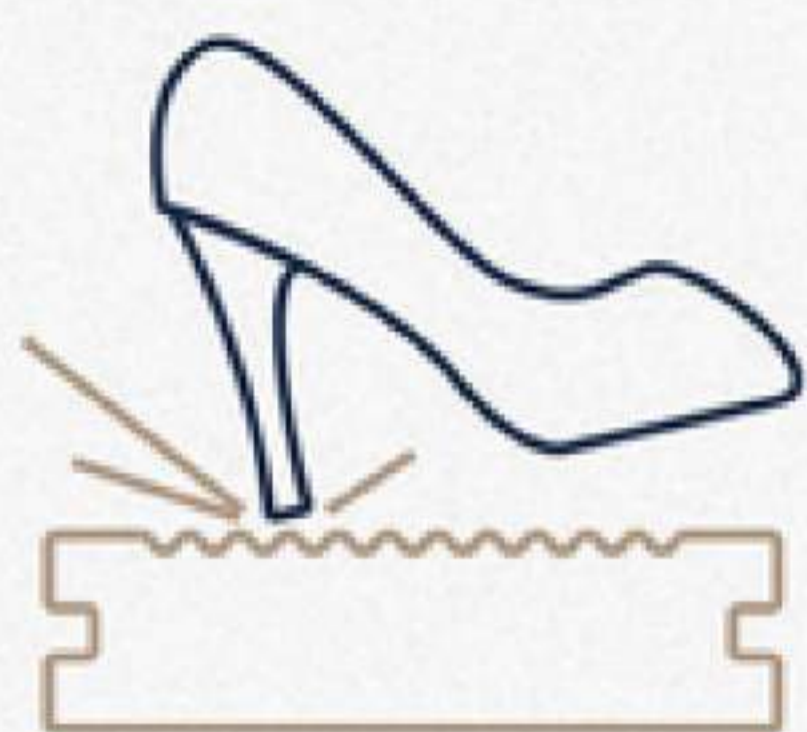

- 1** - площадки, не предполагающие ударную нагрузку
- 2** - настилы с умеренным ударным воздействием
- 3** - зоны интенсивных точечных ударов, места массового пребывания людей, парки, площади, набережные

213

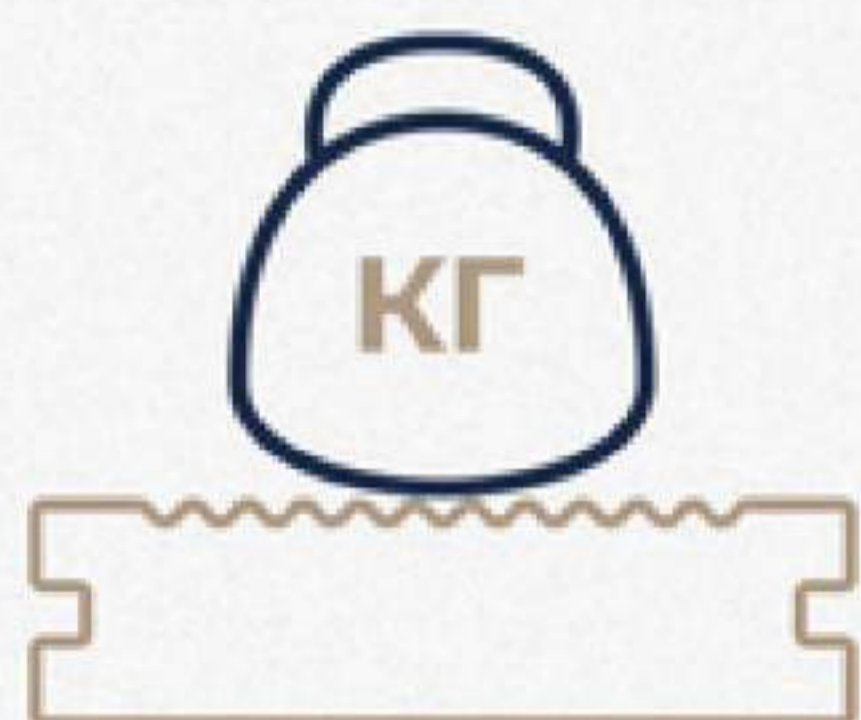

НЕСУЩАЯ СПОСОБНОСТЬ

- 1** - частные террасы с небольшой распределённой нагрузкой
- 2** - настилы коммерческих заведений - гостиницы, рестораны
- 3** - места массового пребывания людей, движения автотранспорта

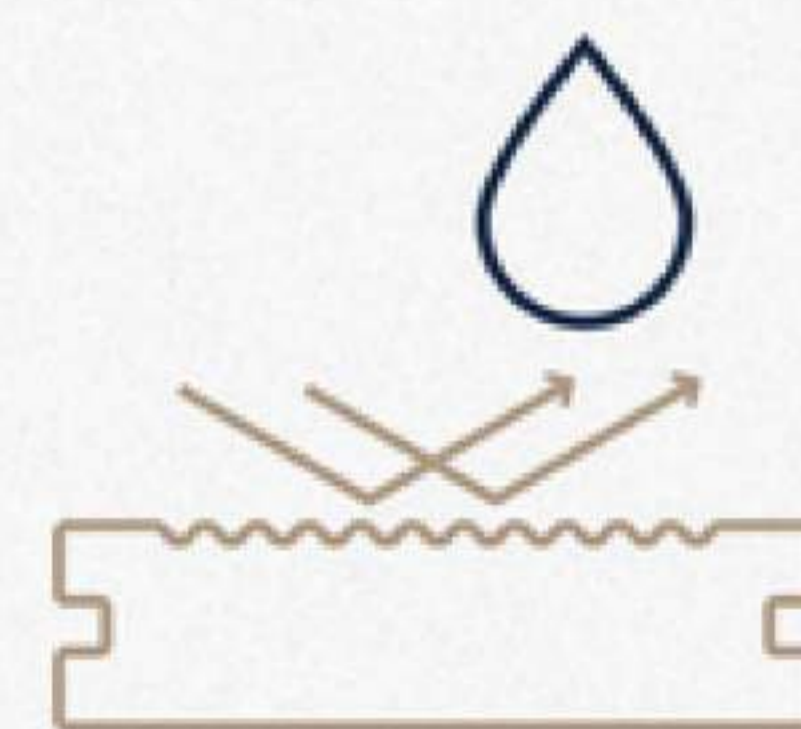

ВОДОПОГЛОЩЕНИЕ

- 1** - не более 10% по массе
- 2** - не более 5% по массе
- 3** - не более 1% по массе

За 10 лет мы собрали богатый
опыт в практическом применении
ДПК на террасах, заборах,
фасадах.

«Импровизируйте, мечтайте,
творите - все остальное мы
возьмем на себя.»

© РОСКОМПОЗИТ

г. Москва

+7 (495) 136 87 76

info@roskompozit.ru

г. Сочи

+7 (999) 633 60 30

г. Санкт-Петербург

+7 (812) 986 60 17

г. Новосибирск

+7 (383) 263 32 39

г. Ростов-на-Дону

+7 (863) 221 56 24

г. Нижний Новгород

+7 (831) 414 23 87

г. Екатеринбург

+7 (343) 346 34 32